



TV

收音扩音机  
AV 收音擴大機

# RX-S602

musicCast

**ZH-CH** 快速启动指南

**ZH-TW** 快速入門指南



注意事项.....	2
准备工作.....	9
播放.....	20

中文

注意事項.....	28
準備工作.....	33
播放.....	44

中文 (繁體)

# 注意事项

请在使用前，仔细阅读下述内容。请务必按照这些指示操作。

下列注意事项能够防止给用户和其他事物造成伤害的风险以及防止财产损失，并为用户合理、安全地使用本产品提供帮助。请务必按照这些指示操作。

阅读完本手册后，请将本手册放置在安全的位置以便您日后参考。

- 请务必向您购买本产品的经销商或具有资质的Yamaha服务人员要求检测或维修。
- 对由于不正当使用、擅自改造本产品所造成的人身伤害和产品损坏或数据丢失或损坏，Yamaha不负任何责任。
- 本产品适用于普通家庭。请勿用于需要高可靠性的应用，例如管理生命、医疗保健或高价值资产。



本内容表示“有重伤或死亡的风险”。

## 电源/电源线

- 请勿进行任何会伤害电源线的操作。
  - 请勿将电源线放置在取暖器附近。
  - 请勿将电源线过度弯曲或改变形状。
  - 请勿刮擦电源线。
  - 请勿将电源线放置在重物之下。
- 将电源线/适配器的芯线暴露在外使用，可能造成触电或火灾。
- 当可能发生闪电时，请勿触摸电源插头或电线。否则可能造成触电。
- 使用电源电压印制其上的产品。未连接适当AC插座可能造成火灾、触电或故障。
- 定期检查电插头，擦除插头上积起来的脏物或灰尘。否则可能造成火灾或触电。
- 设置本产品时，请确认要使用的AC插座伸手可及。如果发生问题或者故障，请立即断开电源开关并从AC插座中拔下插头。即使电源已经关闭，只要电源线未从AC插座上拔除，本产品就不会从电源上真正断开。

- 如果听到雷声或怀疑闪电接近，请快速关闭电源开关并将插头从AC插座上拔下。否则可能造成火灾或故障。
- 如果长时间不使用本产品，请务必将插头从AC插座上拔下。否则可能造成火灾或故障。

## 请勿拆卸

- 请勿拆卸或改装本产品。否则可能造成火灾、触电、受伤或故障。如果您发现任何不恰当的操作，请务必向您购买本产品的经销商或具有资质的Yamaha服务人员要求检测或维修。

## 防水警告

- 请勿让本产品淋雨或在水附近及潮湿环境中使用，或将盛有液体的容器（如花瓶、水瓶或玻璃杯）放在其上，否则可能会导致液体溅入任何开口或可能掉落水的位置。液体，如水等进入本产品，可能造成火灾、触电或故障。如果任何液体如水渗入本设备，请立即切断电源并从AC电源插座拔下电源线。然后，请您向购买本产品的经销商或具有资质的Yamaha服务人员要求检测产品。
- 切勿用湿手插拔电源线插头。请勿使用湿手搬运本产品。否则可能造成触电或故障。

## 防火警告

- 请勿让任何燃烧物或明火靠近本产品，否则可能造成火灾。

## 保养与维护

- 请勿使用含有易燃气体的喷雾器或喷雾状化学品进行清洁或润滑。残留的易燃气体会造成爆炸或火灾。

## 电池使用

- 请勿拆卸电池。如果电池中的物质泄漏在您的手上或进入眼睛，可能会造成失明或化学烧伤。
- 请勿将电池丢入火中。否则可能引起电池爆炸，造成火灾或受伤。
- 请勿将电池曝露在高温下，如直射的阳光下或明火下。电池可能爆炸，造成火灾或受伤。
- 请勿给非可充电电池充电。否则可能引起电池爆炸或泄露，会造成失明、化学烧伤或受伤。
- 如果电池漏液，请勿接触泄漏的电解液。如果电解液接触到眼睛、口部或皮肤，请立即用水冲洗并就医。电解液具有腐蚀性，可能会造成失明或化学灼伤。

## 无线设备

- 请勿在医疗设备附近或医疗设施内使用本产品。本产品的无线电波可能影响电子医疗设备。
- 请勿在装有心脏起搏器或除颤器的人员的15厘米范围内使用本产品。本产品的无线电波可能影响如心脏起搏器或除颤器的电子医疗设备。

## 当意识到任何异常情况时

- 当出现以下任何一种异常时，请立即关闭电源并断开电源插头。当出现以下任何一种异常时，请立即关闭放大器和接收器。
  - 电源线/插头损坏。
  - 本产品发出异味或烟雾。
  - 异物进入本产品。
  - 使用过程中声音中断。
  - 产品出现裂缝或损坏。

继续使用可能造成触电、火灾或故障。请立即向您购买本产品的经销商或具有资质的Yamaha服务人员要求检测或维修。

- 请注意不要使本产品掉落或对其施加重力。如果怀疑因掉落等情况对本产品造成损坏，请立即关闭电源并将插头从AC插座上拔下。否则可能造成触电、火灾或故障。请立即向您购买本产品的经销商或具有资质的Yamaha服务人员要求检测。



**注意**

本内容表示“有受伤的风险”。

## 电源/电源线

- 请勿使用与电源插头相比较松的AC插座。否则可能造成火灾、触电或烧伤。
- 当从本产品或AC插座中拔出电源线插头时，请务必抓住插头而非电源线。若拉扯电源线可能导致损坏并造成触电或火灾。
- 请始终将电源插头牢固地插入AC插座中。在插头未充分插入插座的情况下使用本产品将会使得灰尘积聚在插头上，造成火灾或烧伤。

## 安装

- 请勿将本产品放在不稳定的地方，否则可能导致突然掉落或翻倒并造成人身伤害。
- 请勿堵住本产品的通风口（冷却缝隙）。本产品在顶部/侧面/底部有通风口，用以防止内部温度过高。否则堵住通风口可能会积聚热量，造成火灾或

故障。

- 当安装本产品时：
  - 请勿用布遮盖。
  - 请勿在地毯上安装。
  - 确保顶部面板朝上，请勿侧放或倒放安装。
  - 请勿在狭小、通风不良的地点使用设备。否则可能会积聚热量，造成火灾或故障。请确保产品附近有充足的空间：距离顶部至少 30 cm，距离侧面至少 20cm，距离背面至少 20cm。
- 请勿将产品安装在可能接触腐蚀性气体或含盐份空气的场所。否则可能导致故障。
- 地震等自然灾害发生时请勿靠近本产品。由于产品可能翻倒或坠落造成人身伤害，请尽快远离产品并转移到安全地带。
- 移动本产品前，请务必关闭电源开关和断开所有连接线。否则可能损坏线缆或造成您或他人绊倒和跌倒。
- 为了室外天线的正确安装，确保让购买本机的经销商或有资质的服务人员来完成。如果不能遵守，可能会导致安装失败，并造成受伤。安装需要专业技术和经验。

## 听力损伤

- 请勿长时间持续在很高或不舒服的音量水平使用本产品/扬声器或耳机，否则可能会造成永久性听力损害。若发生任何听力损害或耳鸣，请尽快就医。
- 将本产品连接到其它设备之前，请关闭所有设备的电源开关。打开或关闭所有设备电源之前，确保将所有设备的音量调节到最小。否则可能造成听力损伤、触电或设备受损。
- 打开音频系统的交流电源时，请始终最后打开放大器或接收器，以避免听力损伤及损坏音箱。同样，关闭电源时，请首先关闭放大器或接收器。否则可能造成听力损伤或音箱受损。

## 维护保养

- 清洁产品之前，请从AC插座拔出电源插头。否则可能造成触电。

## 小心操作



- 请勿触摸有此标签的表面。否则可能会造成烧伤。本设备上的标签表示标签黏贴的表面可能在操作中变热。

- 请勿将您的手或手指插入本产品的通风口中。否则可能造成受伤。
- 请勿将如金属或纸等异物插入本产品的通风口中。否则可能造成火灾、触电或故障。如果有异物进入本产品，请立即关闭电源并将插头从AC插座上拔下，并向您购买本产品的经销商或具有资质的Yamaha服务人员要求检测

产品。

- 请勿执行以下操作：
  - 将重物置于设备顶上。
  - 堆放设备。
  - 对按钮、开关、输入/输出端子等施加不合理外力。
- 避免拉拽已连接的线缆以保护人员因产品掉落而受伤或产品损坏。

## 电池使用

---

- 电池换新时，请务必同时全部更换。请勿新旧电池混用。新旧电池混用会因液体泄漏造成火灾、烧伤或发炎。
- 请勿使用非指定电池。否则可能因液体泄漏造成火灾、烧伤或发炎。
- 请勿混用不同的电池，比如碱性电池与锰电池，不同品牌的电池，或同一品牌但不同型号的电池，否则会因液体泄漏造成火灾、烧伤或发炎。
- 远离儿童。否则可能误吞。否则会因电池液体泄漏造成发炎。
- 请勿将电池与金属片同时放在口袋或包中运输或储存。电池可能短路、燃烧或泄露，引起火灾或伤害。
- 装入电池时，请务必使其正负极与+/-极标记保持一致。否则可能造成火灾、烧伤或因电解液泄漏而引发炎症。
- 当电池耗尽或长时间不使用本产品时，请将电池从遥控器中取出以防电解液泄漏。
- 当保存和废弃电池时，请使用胶带或其他保护措施绝缘端子部分。将电池与其他电池或金属物体混在一起可能造成火灾、烧伤或因电解液泄漏引发炎症。

## 须知

---

表示为防止产品失效、损坏或故障、数据丢失必须遵守的要点。

### 电源/电源线

---

- 如果长时间不使用本产品，请务必将插头从电源插座上拔下。即便⏻（待机/开启）开关关闭（屏幕显示关闭），也依然会有微电流流动。

### 安装

---

- 请勿在其他电子产品附近使用本产品，如电视机、收音机或手机。否则可能会使本产品、电视机、收音机产生噪声。
- 请勿在阳光直射的地方使用本产品，例如在加热器附近会使产品变得非常热，或是变得非常冷，或使产品受到过多的灰尘或震动。否则会造成产品面板变形，内部元件故障，或使操作变得不稳定。

- 安装本产品时请尽可能远离其他电子设备。  
本产品的数字信号可能会对其他电子设备造成干扰。
- 如果使用无线网络，请避免将本产品安装在金属墙或桌面、微波炉或其他无线网络设备附近。  
障碍物可能会缩短传输距离。

## 连接

---

- 如果连接外部产品，请务必彻底阅读每个产品的使用说明书，并按照指示进行连接。  
如果没有根据指示正确地操作产品将造成故障。
- 请勿将本产品连接至工业产品。  
个人使用和工业使用的产品的数字音频接口标准有所不同。本产品为用于连接个人使用数字音频接口的设计。连接工业用途的数字音频接口可能对本产品造成故障，并对扬声器造成损坏。

## 操作处理

---

- 请勿将乙烯、塑料或橡胶物品放在本产品上。否则可能会造成本产品面板的变色或变形。
- 如果环境温度变化剧烈（如在产品运输过程中或快速加热或冷却），产品内部可能发生冷凝，请将本产品保持电源关闭状态数小时，直至完全干燥后再使用。发生冷凝时使用本产品会造成故障。

## 维护保养

---

- 清洁设备时，请使用柔软的干布。使用汽油或稀释剂、清洗剂、化学洗涤布等化学药品会造成变色或变形。

## 电池

---

- 请务必根据当地法规处置废弃的电池。

## 信息

---

### 关于本手册中的内容

---

- 本书中出现的插图和画面仅供说明用途。
- 本使用说明书中所使用的公司名和产品名都是各自公司的商标或注册商标。
- 软件如有变更和升级，恕不另行通知。



此标识适用于在中华人民共和国销售的电子信息产品。  
标识中间的数字为环保使用期限的年数。

### 产品中有害物质的名称及含量

部件名称	有害物质					
	铅 (Pb)	汞 (Hg)	镉 (Cd)	六价铬 (Cr(VI))	多溴联苯 (PBB)	多溴二苯醚 (PBDE)
电路板	×	○	○	○	○	○
外壳箱体	×	○	○	○	○	○
前部面板显示器	×	○	○	○	○	○

本表格依据 SJ/T 11364 的规定编制。

○：表示该有害物质在该部件所有均质材料中的含量均在 GB/T 26572 规定的限量要求以下。

×：表示该有害物质至少在该部件的某一均质材料中的含量超出 GB/T 26572 规定的限量要求。

### 保护环境

如果需要废弃设备（及电池）时，请与本地相关机构联系，获取正确的废弃方法。请勿将设备（及电池）随意丢弃或作为生活垃圾处理。

## 雅马哈乐器音响（中国）投资有限公司

上海市静安区新闻路1818号云和大厦2楼

客户服务热线：400-051-7700

公司网址：<http://www.yamaha.com.cn>

制造商：雅马哈株式会社

制造商地址：日本静冈县滨松市中区中泽町10-1

进口商：雅马哈乐器音响（中国）投资有限公司

进口商地址：上海市静安区新闻路1818号云和大厦2楼

原产地：马来西亚

为便于您理解使用说明书的内容，本公司已经依据国家的相关标准尽可能的将其中的英文表述部分翻译成中文。但是，由于专业性、通用性及特殊性，仍有部分内容仅以原文形式予以记载。

### 2.4GHz

- 使用频率：2.4 - 2.4835 GHz
  - 等效全向辐射功率 (EIRP):  
天线增益 < 10dBi 时：≤ 100 mW 或 ≤ 20 dBm
  - 最大功率谱密度：  
天线增益 < 10dBi 时：≤ 10 dBm / MHz (EIRP) (Wi-Fi)  
天线增益 < 10dBi 时：≤ 20 dBm / MHz (EIRP) (Bluetooth)
  - 载频容限：20 ppm
  - 带外发射功率 (在 2.4-2.4835GHz 频段以外)  
≤ -80 dBm / Hz (EIRP)
  - 杂散发射 (辐射) 功率 (对应载波 ±2.5 倍信道带宽以外):  
≤ -36 dBm / 100 kHz (30 - 1000 MHz)  
≤ -33 dBm / 100 kHz (2.4 - 2.4835 GHz)  
≤ -40 dBm / 1 MHz (3.4 - 3.53 GHz)  
≤ -40 dBm / 1 MHz (5.725 - 5.85 GHz)  
≤ -30 dBm / 1 MHz (其它 1 - 12.75 GHz)
- 不得擅自更改发射频率、加大发射功率 (包括额外加装射频功率放大器)，不得擅自外接天线或改用其它发射天线；
- 使用时不得对各种合法的无线电通信业务产生有害干扰；一旦发现有干扰现象时，应立即停止使用，并采取措施消除干扰后方可继续使用；
- 使用微功率无线电设备，必须忍受各种无线电业务的干扰或工业、科学及医疗应用设备的辐射干扰；
- 不得在飞机和机场附近使用。

## 5GHz

- 工作频率范围: 5150 - 5350 MHz
  - 等效全向辐射功率 (EIRP):  $\leq 200\text{mW}$
  - 最大功率谱密度:  $\leq 10\text{ dBm / MHz}$
  - 载频容限: 20 ppm
  - 带外发射功率 (EIRP):  $\leq -80\text{ dBm / Hz}$
  - 杂散发射 (辐射) 功率:
    - $\leq -36\text{ dBm / 100 kHz}$  (30 - 1000 MHz)
    - $\leq -54\text{ dBm / 100 kHz}$  (48.5 - 72.5MHz, 76-118MHz, 167-223MHz, 470-798MHz)
    - $\leq -40\text{ dBm / 1 MHz}$  (2400 - 2483.5 MHz)
    - $\leq -33\text{ dBm / 100 KHz}$  (5150 - 5350 MHz)
    - $\leq -40\text{ dBm / 1MHz}$  (5470 - 5850 MHz)
    - $\leq -30\text{ dBm / 1 MHz}$  (其它 1 - 40 GHz)
2. 不得擅自更改发射频率、加大发射功率 (包括额外加装射频功率放大器), 不得擅自外接天线或改用其它发射天线;
3. 使用时不得对各种合法的无线电通信业务产生有害干扰; 一旦发现有害干扰现象时, 应立即停止使用, 并采取措施消除干扰后方可继续使用;
4. 使用微功率无线电设备, 必须忍受各种无线电业务的干扰或工业、科学及医疗应用设备的辐射干扰;

## 5GHz

- 工作频率范围: 5725 - 5850 MHz
  - 发射功率:  $\leq 500\text{ mW}$  和  $\leq 27\text{ dBm}$
  - 等效全向辐射功率 (EIRP):  $\leq 2\text{ W}$  和  $\leq 33\text{ dBm}$
  - 最大功率谱密度:  $\leq 13\text{ dBm / MHz}$  和  $\leq 19\text{ dBm / MHz}$  (EIRP)
  - 载频容限: 20 ppm
  - 带外发射功率 (EIRP):  $\leq -80\text{ dBm / Hz}$  ( $\leq 5725\text{MHz}$  或  $\geq 5850\text{MHz}$ )
  - 杂散发射 (辐射) 功率:
    - $\leq -36\text{ dBm / 100 kHz}$  (30 - 1000 MHz)
    - $\leq -40\text{ dBm / 1 MHz}$  (2400 - 2483.5 MHz)
    - $\leq -40\text{ dBm / 1 MHz}$  (3400 - 3530 MHz)
    - $\leq -33\text{ dBm / 100 kHz}$  (5725 - 5850 MHz)
    - (注: 对应载波 2.5 倍信道带宽以外)
    - $\leq -30\text{ dBm / 1 MHz}$  (其它 1 - 40 GHz)
2. 不得擅自更改发射频率、加大发射功率 (包括额外加装射频功率放大器), 不得擅自外接天线或改用其它发射天线;
3. 使用时不得对各种合法的无线电通信业务产生有害干扰; 一旦发现有害干扰现象时, 应立即停止使用, 并采取措施消除干扰后方可继续使用;
4. 使用微功率无线电设备, 必须忍受各种无线电业务的干扰或工业、科学及医疗应用设备的辐射干扰;
5. 不得在飞机和机场附近使用。

接入本设备的有线网络天线必须与保护接地隔离，否则可能会引起着火等危险！

ଏତଏ ଏକାଡ଼ୋଲ୍‌ଟିକା ଓ ବିଦ୍ୟୁତ୍ ପରାମିତ୍ତ ଉପକରଣର ଓ ଆମର ପ୍ରତିଷ୍ଠା କରାଯାଇଥିବା କ୍ଷେତ୍ରର  
ପ୍ରତିଷ୍ଠା କରାଯାଇଥିବା କ୍ଷେତ୍ରର ଓ ଏକାଡ଼ୋଲ୍ ଓ ବିଦ୍ୟୁତ୍ ପରାମିତ୍ତ ଉପକରଣର ଓ ଆମର ପ୍ରତିଷ୍ଠା

ସ୍ଥିତା କରାଯାଇଥିବା ପଦ୍ଧତିକୁ ଅଧିକାଂଶ ସମୟରେ ପରିଚାଳନା କରିବାକୁ ସମର୍ଥନ ଦେବାକୁ ହେବ।  
ପରିଚାଳନା କରିବାକୁ ସମର୍ଥନ ଦେବାକୁ ହେବ।

بۇ ئۈسكۈنىگە ئۇلايدىغان سىملىق تور ئانتېنىسىنى يەرگە ئۇلاپ بخەتەرلەشتۈرۈش  
بىلەن ئاپىرېۋېتىشكە، بولمىسا ئوت كېتىشتەك خەۋپلەر كېلىپ چىقىدۇ

Gij mizsienq vangjloz denhsen ciephaeuj bonj sezbi daeuj haenx itdingh aeu  
caeuq gij ciepdieg baujhoh doxliz, mboujne aiq miz gij yungyiemj dawzfeiz daengj!

仅适用于非热带气候条件下安全使用。

ଏକାଡ଼ୋଲ୍ ଓ ବିଦ୍ୟୁତ୍ ପରାମିତ୍ତ ଉପକରଣର ଓ ଆମର ପ୍ରତିଷ୍ଠା କରାଯାଇଥିବା କ୍ଷେତ୍ରର

ପରିଚାଳନା କରିବାକୁ ସମର୍ଥନ ଦେବାକୁ ହେବ।

غەيرى ئىسسىق بەلباغ ھاۋا كىلىماتى شارائىتىدىلا بخەتەر ئىشلەتكىلى بولىدۇ

Dan hab yungh youq gij dienheiq diuzgen mbouj dwg diegndat haenx ancienz sawjyungh.

# 简介

- 本机是用于在家中欣赏音乐和视频的产品。
- 本文件通过步骤演示说明基本音箱系统设置和设备配置。还包括如播放蓝光碟片、DVD 及电台内容等基本操作说明。

本机有许多未在本文件中记述的功能。有关本产品的详情，请参阅雅马哈网站上的使用说明书。

按照下述方法中的一种查看最新的使用说明书。

## HTML 格式

- 扫描本文件封面上的二维码。
- 访问以下网站。  
<http://avpro.global.yamaha.com/manual/avr/rxs602/>

## PDF 格式

- 访问以下网站。  
<http://download.yamaha.com/>

## 【仅限于美国客户】

有关更多信息、常见问题、下载内容（如《使用说明书》）和产品更新，请访问以下网站。

<http://usa.yamaha.com/support/>

本文件中使用的商标和商品名均归其各自的所有者所有。有关更多信息，请参阅使用说明书。

## 功能

本机还具有以下功能，这些功能在本文件中没有描述。请参阅使用说明书来帮助您充分使用本机。

- **播放存储在媒体服务器（PC 或 NAS）上的音乐文件**
- **通过网络 (AirPlay) 播放 iTunes 的音乐或 iPhone/iPad/iPod touch 的音乐**
- **在多个房间中播放音乐（Zone 功能）**
- **配置系统设置（ADVANCED SETUP 菜单）**

有关详情，请参阅使用说明书上的“本机功能介绍”。



## AV SETUP GUIDE

AV SETUP GUIDE 是一种应用程序，可以指导您连接电视机或播放设备（例如 BD / DVD 或 CD 播放器）以及将音箱连接至收音扩音机等程序。有关详细信息，请在 App Store 中搜索“AV SETUP GUIDE”。



# 1

## 准备工作

### 确认包装内容



遥控器

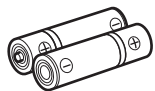
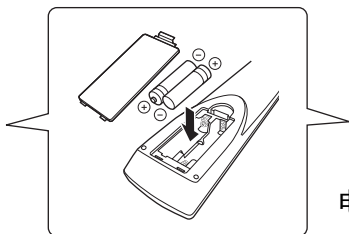

电池 (AAA, R03, UM-4)  
(x2)



AM 天线



FM 天线

具体附带上述哪个配件因  
购买地区而异。

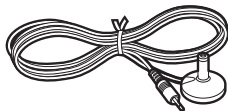

YPAO 麦克风

遥控器贴纸 (中文)

天线隔离器

快速启动指南 (本册子)

### 准备缆线

需要以下缆线 (非附带) 来构建本文档中所述的系统。

- 音箱缆线 (视音箱的数量定)
- 音频针口缆线 (x1)
- HDMI 缆线 (x3)
- 网络缆线 (x1) (通过网络缆线连接至路由器时)

# 2

## 连接音箱 / 低音炮

### 放置音箱

利用图表作为参考来设置音箱。

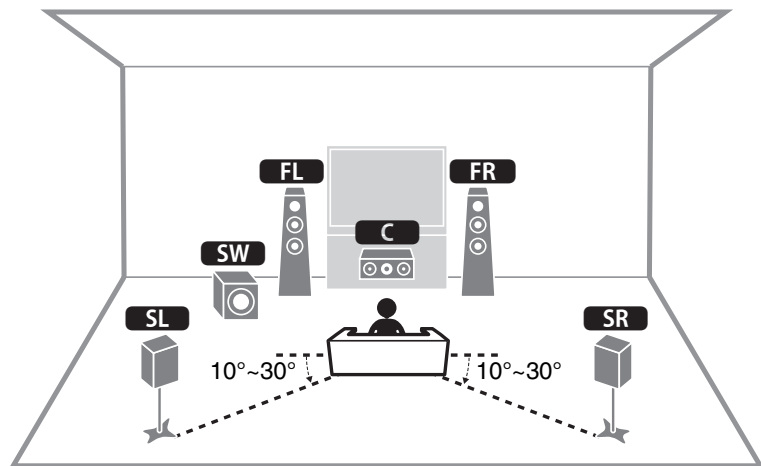

- FL / FR** 前置音箱 (左 / 右)
- C** 中置音箱
- SL / SR** 环绕声音箱 (左 / 右)
- SW** 低音炮

### 连接 6-Ohm 音箱时

将本机的音箱阻抗设置为“6ΩMIN”。有关详细信息，请参阅使用说明书中“连接音箱”下的“设置音箱阻抗”。

### 音箱缆线连接的注意事项

- 请确保本机与低音炮关闭。
- 准备音箱缆线时请远离本机，以防意外将钢丝绳索跌落到本机内部，导致其短路或故障。
- 音箱缆线连接不当可能会导致短路，损坏设备或音箱。
  - 从音箱缆线端部小心地剥去大约 10mm 的绝缘皮，然后将缆线的线芯紧紧捻在一起。

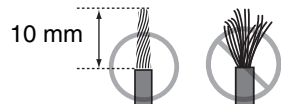

- 不要让音箱缆线的线芯相互接触。

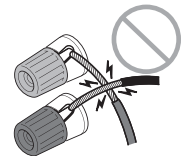

- 不要让音箱缆线的线芯接触本机的金属部件 (后面板和螺丝)

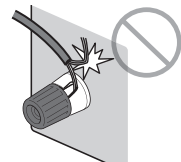

如果开启本机时在前面板显示屏上出现“Check SP Wires”，则关闭本机，然后检查音箱缆线是否短路。

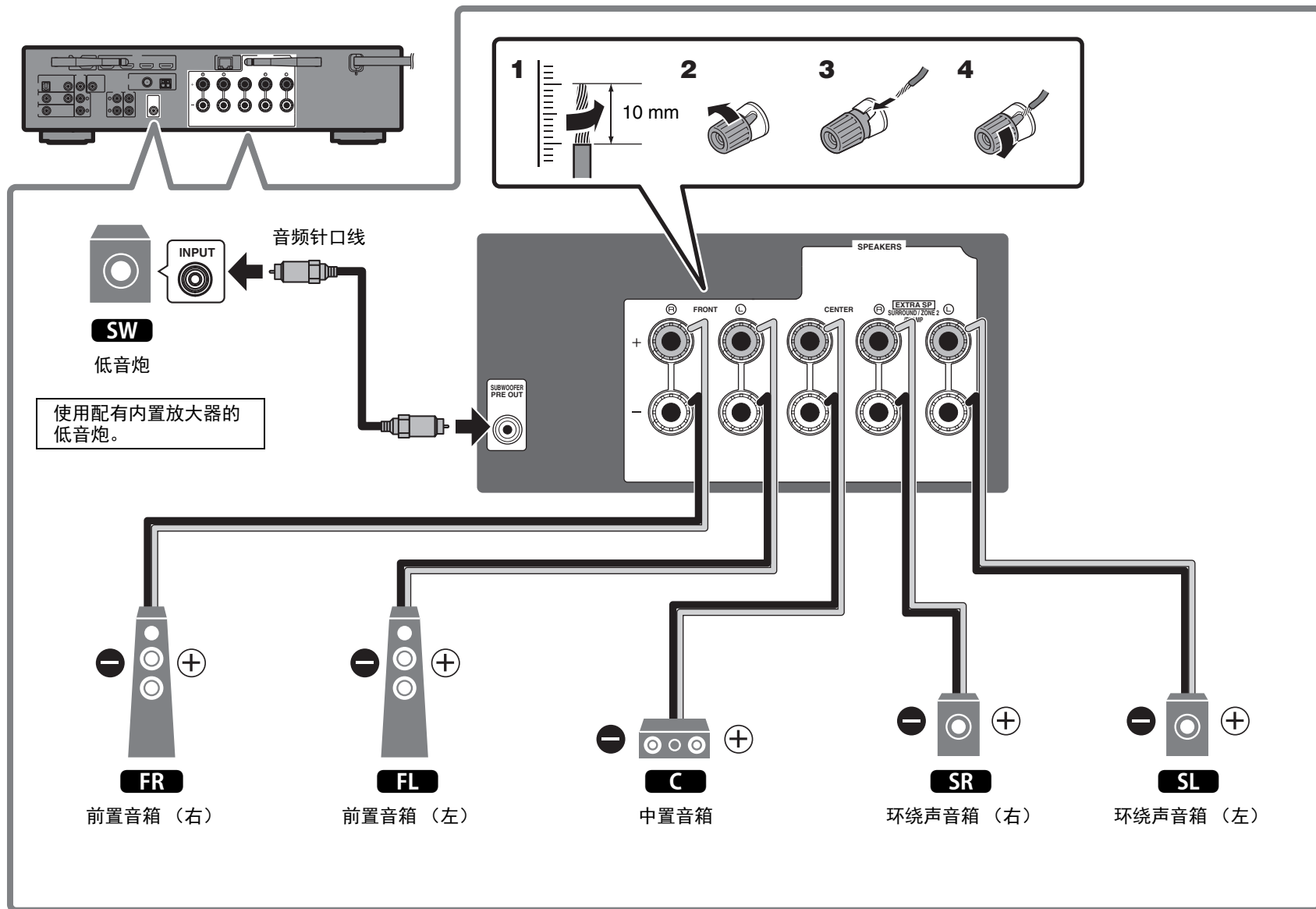

# 3

## 连接外部装置

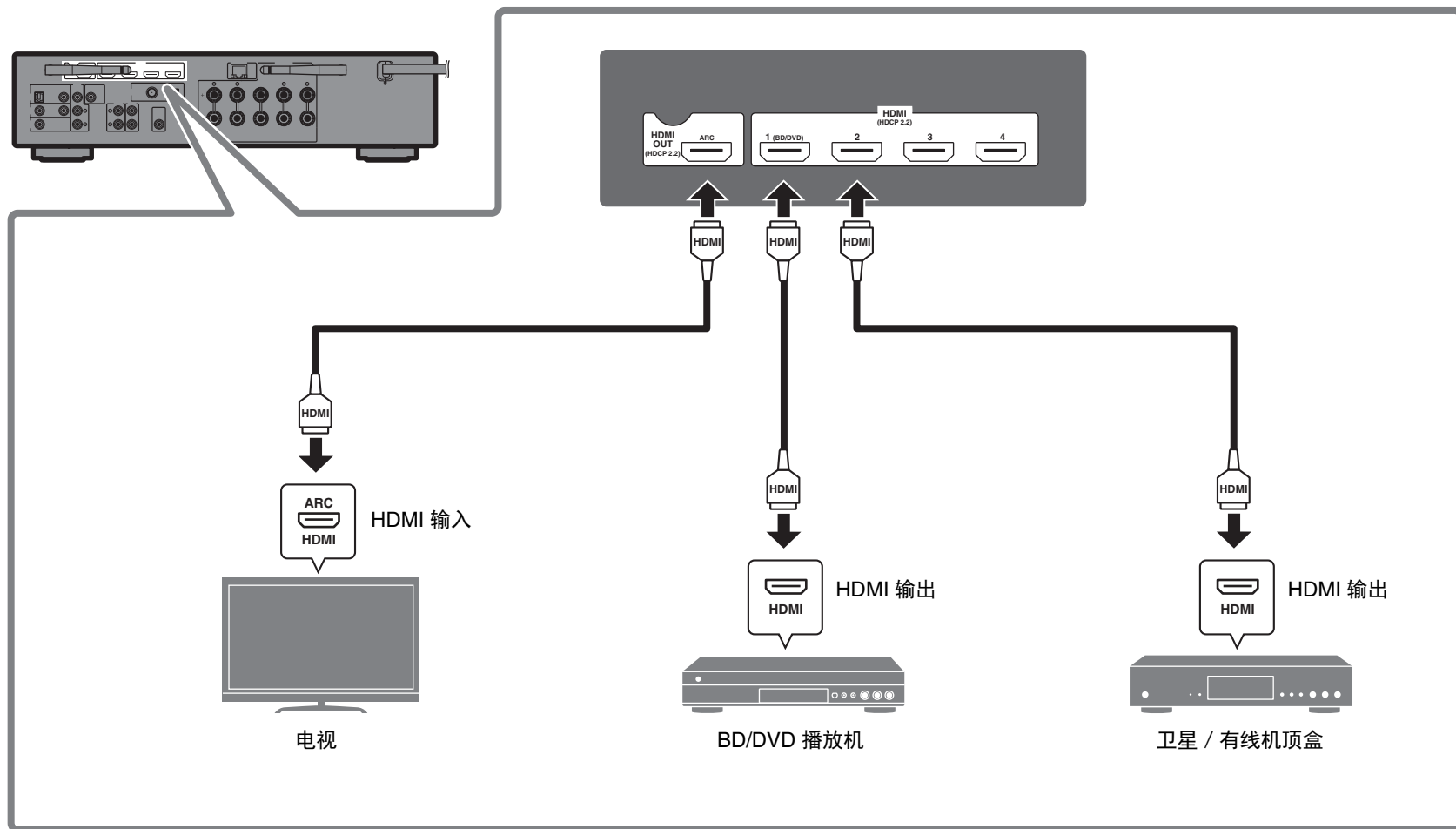

# 4 连接 FM/AM 天线

将 FM 天线端部固定到墙上。



FM 天线 (附带)

AM 天线 (附带)

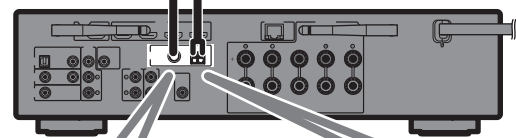

装配 AM 天线

将 AM 天线置于平坦的表面。

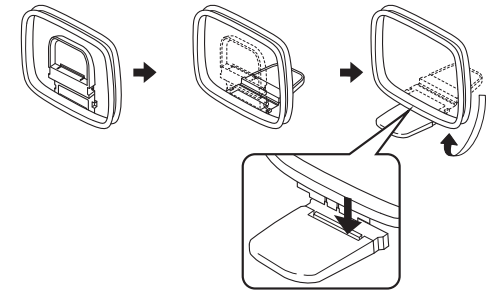

**FM 天线连接注意事项**

- 安装以下配件时请注意规格的变化：  
- 天线隔离器
- 当您 FM 天线 (随机附带的 FM 天线除外) 连接至本机时，请按照如下方式连接配件：

有线网络天线

天线隔离器

本机的 FM 天线插孔

\* 根据型号的不同，随机附带的配件的形状亦有所不同。

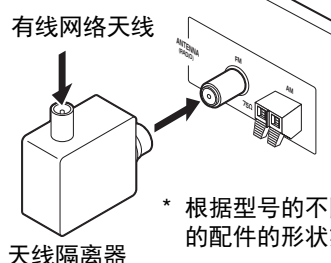

按住 → 插入 → 松开

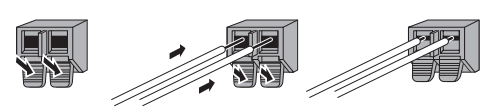

# 5 准备网络连接

根据您的网络环境准备有线或无线网络连接。

## 注

本机与 Bluetooth 装置连接时，请务必抬高无线天线。

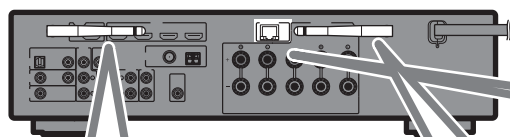

## 无线网络连接

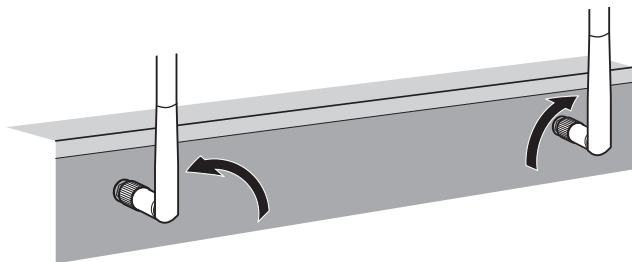

抬高无线天线使其能够直立。  
(将设备连接至无线路由器的流程如步骤 8 所示。)

## 须知

请勿在天线上施加过大的力。否则会将其损坏。

## 有线网络连接

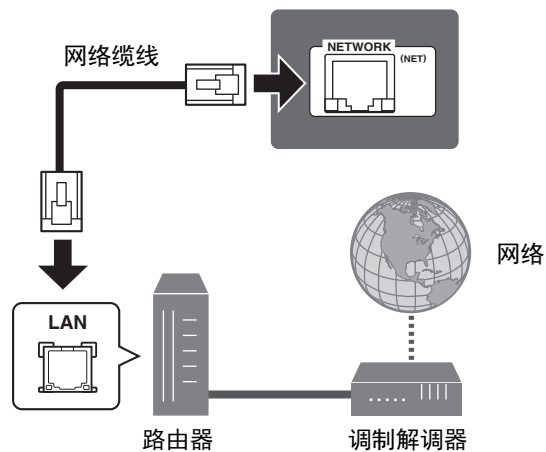

# 6

## 将电源线连接至交流墙壁电源插座，然后开启设备



### 警告

连接电源线之前

(仅限于台湾和中南美洲型号)

根据当地电压设置 VOLTAGE SELECTOR 的开关位置。

电压为 AC 110–120/220–240 V, 50/60 Hz

### 1 将电源线插入到交流墙壁电源插座。

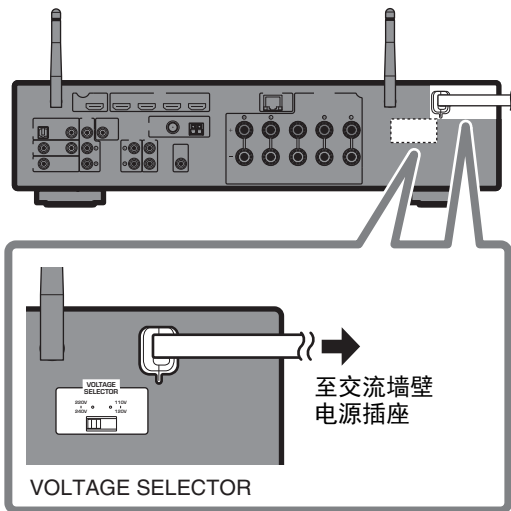

### 2 按 (接收器电源) 打开本机。

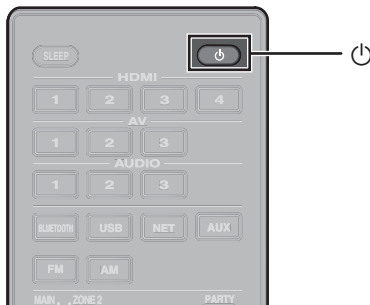

### 3 打开电视，然后切换电视输入以显示来自本机的视频 (HDMI OUT 插孔)。

在购买后第一次开启设备时，电视上会显示如下的网络设置屏幕。可能需要几十秒钟时间可以显示屏幕 (WAC: Wireless Accessory Configuration)。

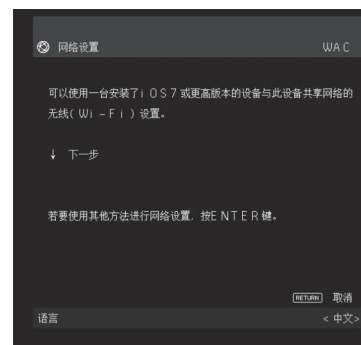

在使用此功能将设备连接到网络时，请参阅使用说明书中“无线连接至网络”下的“使用 iOS 装置设置无线连接”。

本文件通过安装在您移动设备上的 Music Cast CONTROLLER 应用程序解释了无线连接。按照“8 设置 MusicCast”（第 18 页）所述的程序进行操作。

### 注意

本机通过 NETWORK 插孔（有线连接）与路由器连接时，不显示此屏幕。

# 7 自动优化音箱设置 (YPAO)

Yamaha Parametric room Acoustic Optimizer (YPAO) 功能将检测音箱连接，测量音箱与收听位置之间的距离，然后自动优化音箱设置（如音量平衡和音响参数）以适应您的房间。

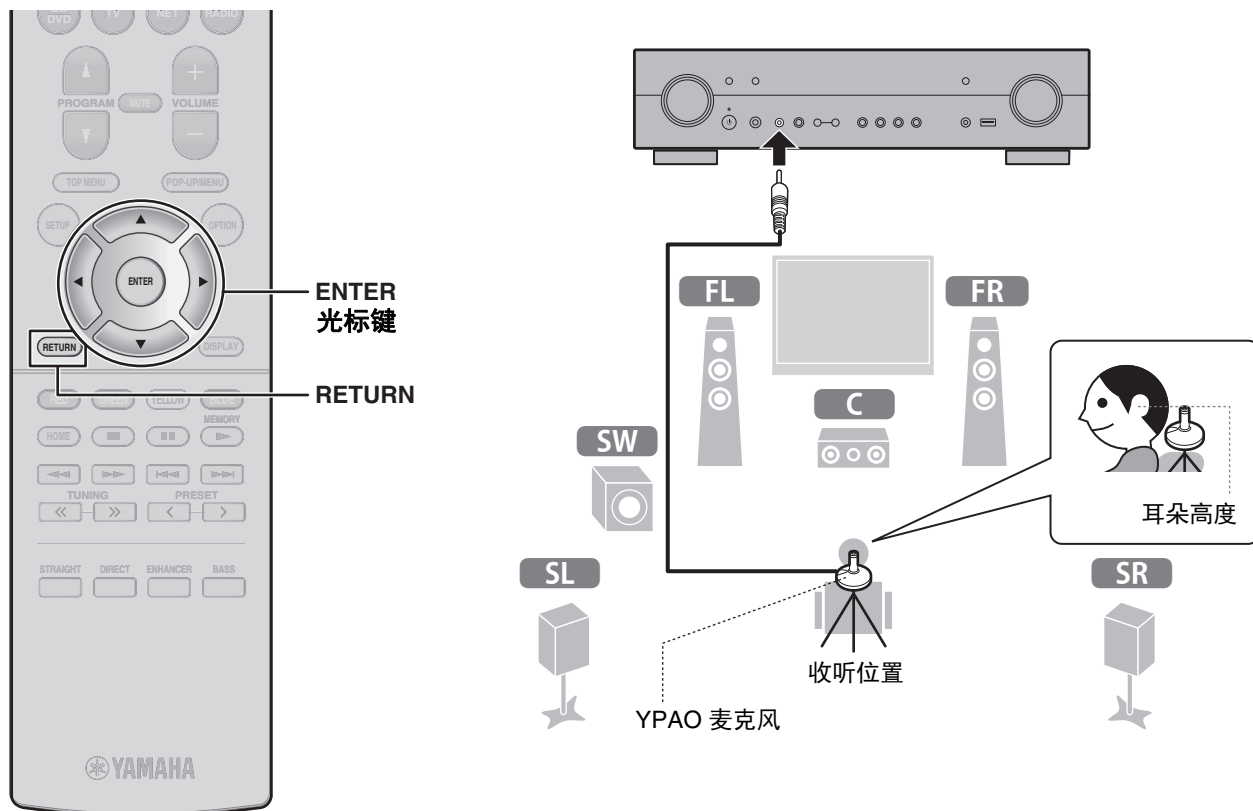

注意以下有关 YPAO 测量的信息

- 测试音会以高音量输出，所以可能会使小孩子受到惊吓。
- 无法调节测试音的音量。
- 请保持房间尽量安静。
- 请停留在收听位置后面房间的角落里，这样可以避免成为音箱和 YPAO 麦克风之间的障碍物。
- 不要连接耳机。



## 1 打开低音炮，然后将其音量设为原始音量的一半。

如果穿越频率可调节，则将其设为最大。

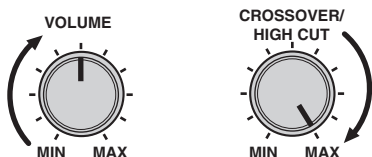

## 2 将 YPAO 麦克风放置在收听位置，然后将它连接至前面板上的 YPAO MIC 插孔。

电视上会出现下面的屏幕。

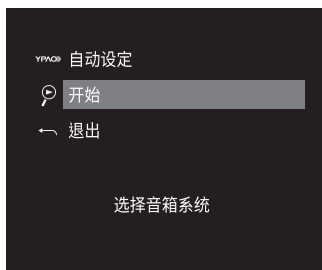

### 注

将 YPAO 麦克风放置在收听位置（与您耳朵的高度相同）。我们建议使用三脚架作为麦克风支架。可以用三角架螺钉稳定麦克风。

## 3 按 ENTER。

10 秒钟后将开始测量。

测量大约需要 3 分钟时间。

完成测量时，电视上将出现以下屏幕。



### 注

如果出现错误信息（例如 E-1）或警告信息（例如 W-2），请参阅使用说明书中的“YPAO 的错误信息”或“YPAO 的警告信息”。

## 4 确认屏幕上显示结果并按 ENTER。

## 5 使用光标键选择“SAVE”（保存），然后按 ENTER。

## 6 断开 YPAO 麦克风与本机的连接。

这将完成对音箱设置的优化。

# 8 设置 MusicCast

## 什么是 MusicCast

MusicCast 是雅马哈全新的无线音乐解决方案，可以让您通过各种设备在您所有房间之间共享音乐。在您家中的任何地方，您都可以通过一款简单易用的应用程序从您的智能手机、PC、NAS 驱动器和音乐流媒体服务中享受音乐。有关 MusicCast 兼容产品的更多详细信息，请参阅以下网址：

<http://www.yamaha.com/musiccast/>

- 通过专用应用程序“MusicCast CONTROLLER”，不间断控制所有的 MusicCast 兼容设备。
- 通过音乐流媒体服务播放音乐。（兼容的音乐流媒体服务可能因您所在的地区和产品而有所差异。）
- 配置 MusicCast 兼容设备的无线网络设置。

### 注

如果不使用 MusicCast CONTROLLER 应用程序，请参阅使用说明书获取其它无线连接方法的信息。

## 使用 MusicCast CONTROLLER

要使用 MusicCast 兼容设备上的网络功能，您需要专用应用程序“MusicCast CONTROLLER”进行操作。在 App Store 上搜索免费的应用程序“MusicCast CONTROLLER”，并将其安装到您的设备上。

## 将本机添加到 MusicCast 网络

执行以下步骤，将本机添加到 MusicCast 网络。您还可以立即配置本机的无线网络设置。

### 注

将需要网络 SSID 和安全密钥。

- 1 点击移动设备上的 MusicCast CONTROLLER 应用程序 ，然后点击“设置”。**

### 注

如果您已经将其它 MusicCast 兼容设备连接到网络，请点击“设置”，然后点击“添加新设备”。

- 2 遵循该应用程序屏幕上的指示。**

**3 按照应用程序的说明按住设备前面板上的 CONNECT 按钮超过 5 秒钟。**

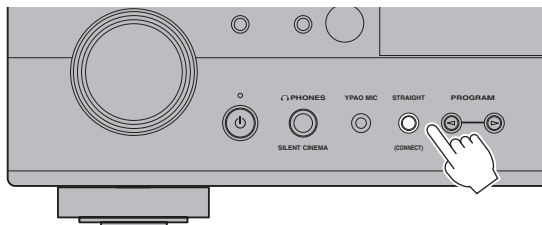

**4 按照应用程序的屏幕菜单说明配置网络设置。**

当已经建立连接时，会在本机前面板显示屏上显示“Completed”。

已建立与 MusicCast CONTROLLER 应用程序的网络连接，且本机注册为 MusicCast 启用装置。

# 播放

本节介绍了播放蓝光碟片和 DVD 以及调谐至无线电电台等时的基本操作。使用遥控器可进行大部分操作。

## 基本播放功能

本机配有各种声音程序和环绕声解码器，使您能够用喜爱的声音模式欣赏播放源。

**PROGRAM** (△/▽)：为电影、音乐和立体声播放以及使用环绕声解码器播放而优化的声音程序可供使用。

**STRAIGHT**：将不施加任何声场效果，直接播放输入源。

**DIRECT**：按 DIRECT 启用直接播放模式后，本机会以最短线路播放选择的音源。这样，您便能欣赏高保真音质。

**ENHANCER**：存储在 Bluetooth 设备或 USB 存储装置中的压缩音乐将以增强的深度和广度播放。

**BASS**：重低音用于欣赏增强的低音效果。

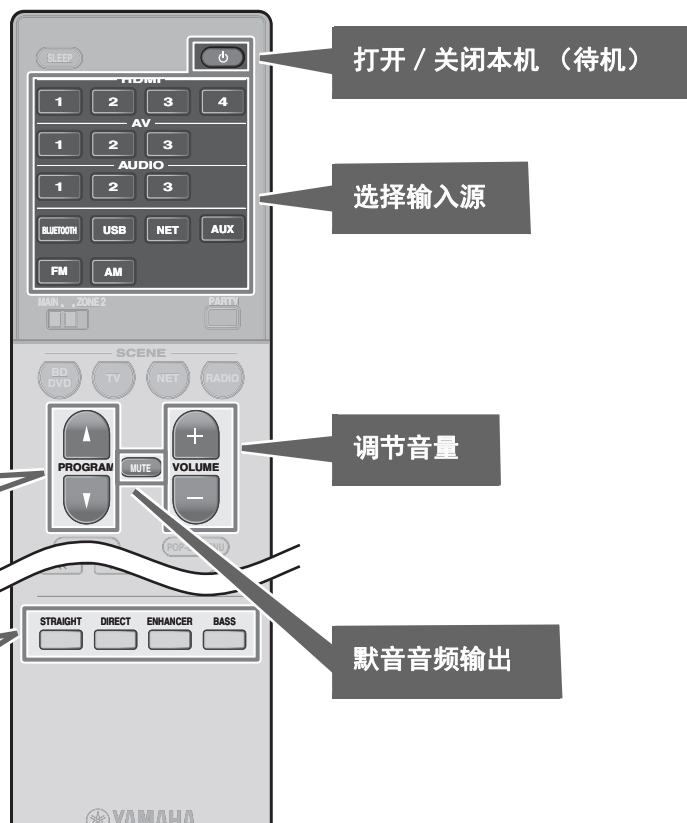

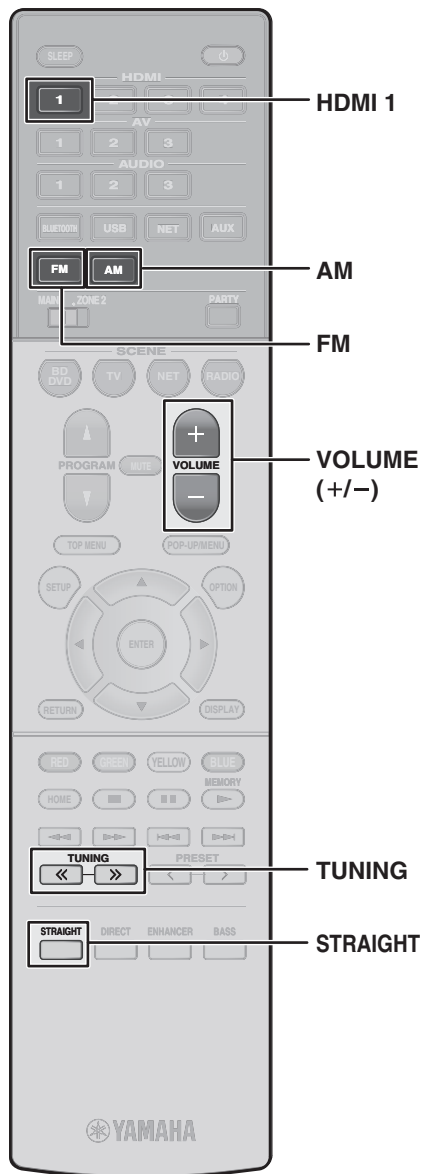

## 播放 BD/DVD

建议播放多声道音频（5.1 声道或更多）以感受本机产生的环绕立体声。

- 1 打开 BD/DVD 播放机。
- 2 按 HDMI 1 选择“HDMI 1”。

可能会显示例如“BD player”等所连接设备的名称。



输入源

设备名称

- 3 开始在 BD/DVD 播放机上播放。
- 4 按 STRAIGHT 选择“STRAIGHT”。

注

当“STRAIGHT”（直接解码）启用时，每个音箱均直接产生每个声道的音频信号（未经声场处理）。

- 5 按 VOLUME 调节音量。

注

当无法听到声音，或某个特定音箱未输出声音时，请参阅“故障排除”（第 25 页）。

## 收听 FM/AM 广播

- 1 按 FM/AM 选择“TUNER”作为输入源。
- 2 反复按 TUNING 设置频率。  
按住此键约 1 秒，即可自动搜索电台。



当本机接收 FM/AM 广播信号时，“TUNED”点亮。

当本机接收立体声 FM 广播信号时“STEREO”点亮。

设置频率步长（仅限于亚洲、台湾和南美洲型号）

本机出厂时的频率步长设置为 50 kHz (FM) 和 9 kHz (AM)。

根据您的国家或地区，将频率步长设置为 100 kHz (FM) 和 10 kHz (AM)。

- 1 将本机设为待机模式。
- 2 按住前面板上的 STRAIGHT 并按  $\text{\textcircled{P}}$ （电源）。
- 3 重复按前面板上的 PROGRAM 选择“TU”。



- 4 按前面板上的 STRAIGHT 选择“FM100/AM10”。
- 5 按  $\text{\textcircled{P}}$ （电源）以将本机设为待机模式，然后再次打开本机。

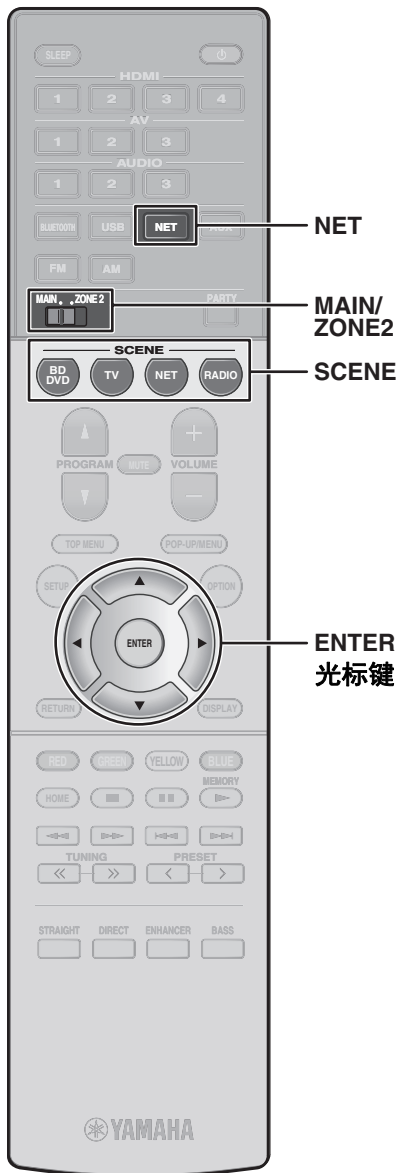

## 收听 Internet 电台

### 1 反复按 NET 以选择“NET RADIO”作为输入源。

电视上会显示浏览屏幕。

### 2 使用光标键选择项目然后按 ENTER。

如果选择了一个 Internet 电台，则将开始播放并将显示播放屏幕。

#### 注

使用安装在您移动设备上的 MusicCast CONTROLLER 应用程序也可以选择 Internet 电台。

#### 通过流媒体服务收听音乐

可使用安装在您移动设备上的 MusicCast CONTROLLER 应用程序接收流媒体服务。

- 1 在 MusicCast CONTROLLER 应用程序屏幕上选择一个流媒体服务。
- 2 选择一个电台。

#### 注

按照您所使用的流媒体服务，可能需要以下操作。

- 在您的移动设备上安装流媒体服务应用程序
- 注册流媒体服务帐户

#### 流媒体服务的注意事项

- 流媒体服务可能不经通知而改变或中断。
- 设备支持的流媒体服务可能因使用国家或地区而有所差异。

## SCENE 功能

可单击按钮（SCENE 功能），选择为 SCENE 键指定本机的输入源和设置。如果设备处于待机模式，按下 SCENE 键时，设备会自动打开。默认情况下，当 MAIN/ZONE2 开关设置为 MAIN 时，已将下列设置分配给每个 SCENE 键。

### Main Zone

SCENE 键	BD DVD	TV	NET	RADIO
输入	HDMI1	AV1	NET RADIO	TUNER
声音程序	Sci-Fi	STRAIGHT	5ch Stereo	5ch Stereo
Compressed Music Enhancer	关闭	打开	打开	打开
SCENE 链接播放	打开	打开	关闭	关闭

### 注册一个场景

默认情况下指定给每个 SCENE 键的设置可根据个人喜好进行更改。

1. 播放输入源。
2. 对声音程序和 Compressed Music Enhancer 等功能进行设置。
3. 按下并按住一个 SCENE 键，直到前置显示屏上出现“SET Complete”。

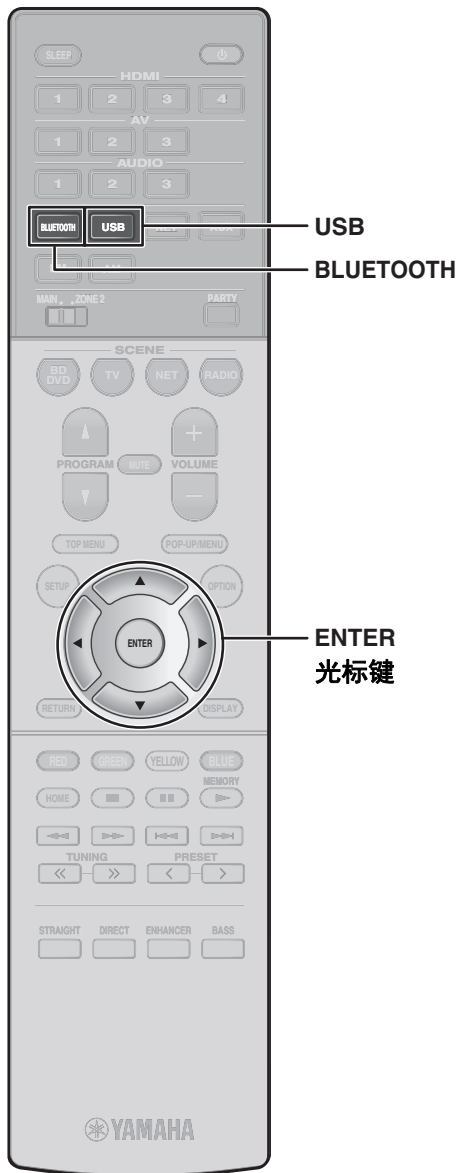

## 播放存储在 Bluetooth® 装置上的音乐

- 1 按 BLUETOOTH 选择“Bluetooth”作为输入源。
- 2 在 Bluetooth 装置上的可用装置列表中选择本机（本机的网络名称）。如果需要输入密码，请输入“0000”号码。连接完成后，✧ 指示器会在前面板显示屏上闪烁。
- 3 选择歌曲，然后开始在 Bluetooth 装置中播放。

## 播放存储在 USB 闪存盘上的音乐

- 1 将 USB 闪存盘连接至 USB 插孔。

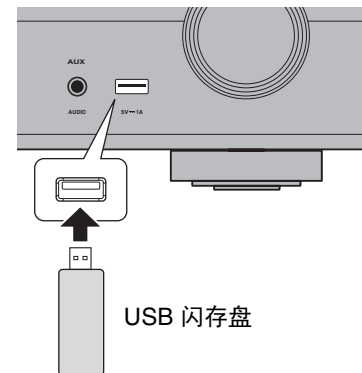

### 注

直接将 USB 闪存盘连接至 USB 插孔。请勿使用延伸缆线。

- 2 按 USB 选择“USB”作为输入源。电视上会显示浏览屏幕。

- 3 使用光标键选择项目然后按 ENTER。

如果选择了一首歌曲，则将开始播放并将显示播放屏幕。

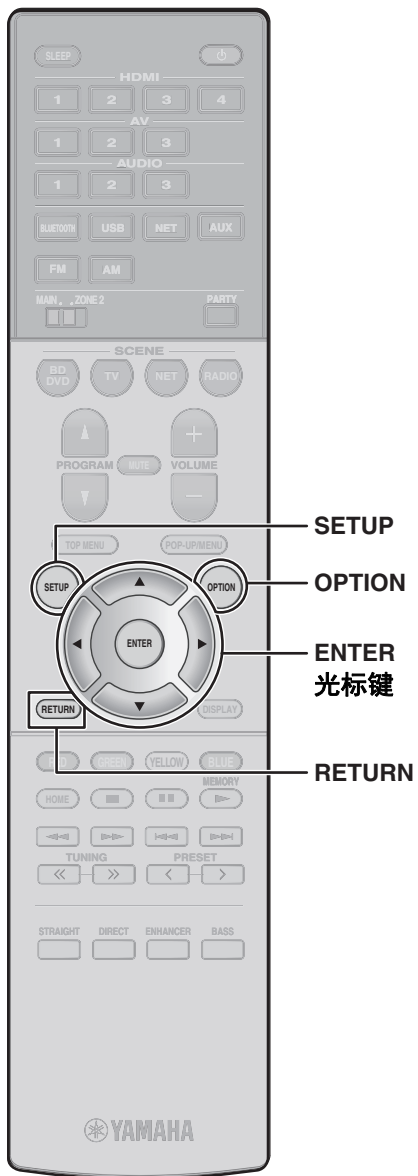

## 选项菜单的基本操作

本节介绍选项菜单的基本操作。选项菜单用于根据输入源配置本机的播放功能。

### 1 按 OPTION。



选项菜单也会显示在电视屏幕上。

### 2 使用光标键选择项目然后按 ENTER。

要在菜单操作过程中返回上一个画面，请按 RETURN。

### 3 使用光标键选择设置。

### 4 按 OPTION。

有关更多信息，请参阅使用说明书中的“配置各播放源的播放设置（选项菜单）”。

## 设置菜单的基本操作

本节介绍设置菜单的基本操作。设置菜单用于详细配置本机的功能。

### 1 按 SETUP。

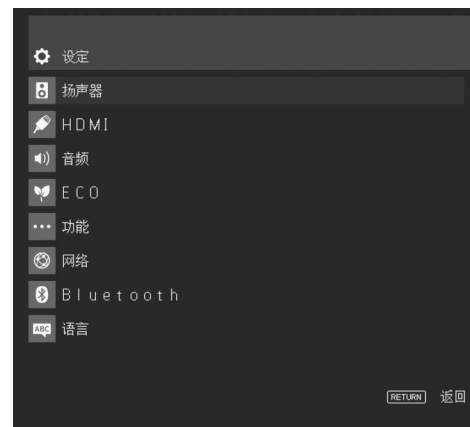

### 2 使用光标键选择菜单，然后按 ENTER。

要在菜单操作过程中返回上一个画面，请按 RETURN。

### 3 使用光标键选择项目然后按 ENTER。

### 4 使用光标键选择设置，然后按 ENTER。

### 5 按 SETUP。

有关更多信息，请参阅使用说明书中的“配置各种功能（设定菜单）”。



# 故障排除

如果发生故障，请首先检查以下内容：

当本机工作不正常时，请确保以下内容。

- 本机、电视和播放装置（如 BD/DVD 播放机）的电源线是否已牢固连接至交流墙壁电源插座。
- 是否已打开本机、低音炮、电视和播放装置（如 BD/DVD 播放机）。
- 每条缆线的接头是否已牢固地插入每台装置的插孔中。

如果电源和缆线没有问题，请参阅下表中所示的说明。

如果您遇到的问题未列出，或者指导不起作用，关闭本机，断开电源线的连接，并联系距您最近的雅马哈经销商或服务中心。

问题	原因	解决措施
无法接通电源。	保护电路已连续激活三次。 如果本机处于此状态，则本机前面板上的待机指示灯将在您尝试打开电源时闪烁。	作为一项安全预防措施，接通电源的功能已被禁用。请联系距离您最近的 Yamaha 经销商或服务中心申请维修。
电源在打开后立即关闭（待机模式）。	在音箱缆线短路时打开了本机。	将每条音箱缆线的裸线捻在一起，然后重新连接至本机和音箱（第 10 页）。
本机没有反应。	由于外部电击（例如雷电或过大的静电）或电压降至电源电压而导致内部微电脑已冻结。	长按前面板上的 $\odot$ 15 秒以上以初始化并重新启动本机。（如果问题仍然存在，请将电源线从交流墙壁电源插座中断开并再次插入。）
无声音。	选择了另一个输入源。	用输入选择键选择合适的输入源。
	输入了本机无法再现的信号。	本机无法播放某些数字音频格式。若要检查输入信号的音频格式，请使用“选项”菜单中的“信号信息”（第 24 页）。详见使用说明书中的“查看与视频 / 音频信号有关的信息”。
某个音箱没有声音。	播放源不包含某声道的信号。	使用“选项”菜单（第 24 页）中的“信号信息”来检查音频信号。详见使用说明书中的“查看与视频 / 音频信号有关的信息”。
	当前所选的声音程序 / 解码器未使用音箱。	使用“设置”菜单（第 24 页）中的“测试音”来检查音箱输出。详见使用说明书中的“输出测试音”。
	禁用了音箱的音频输出。	执行 YPAO（第 16 页）。 使用“设置”菜单中的“配置”更改音箱设置。有关详细信息，请参阅使用说明书中的“配置音箱设置”。

问题	原因	解决措施
低音炮不发出声音。	播放源不包含 LFE 或低频信号。	使用 BASS 键（第 20 页）启用重低音功能。
	禁用了低音炮输出。	执行 YPAO（第 16 页）。
		将“设置”菜单中的“低音炮”设置为“用途”（第 24 页）。有关详细信息，请参阅使用说明书中的“设置使用低音炮”。
没有视频。	在本机上选择了其他输入源。	用输入选择键选择合适的输入源。
	在电视上选择了其他输入源。	将电视的输入切换为显示来自本机的视频。
播放装置（使用 HDMI 连接至本机）没有视频。	输入视频信号（分辨率）不受本机支持。	要查看当前视频信号（分辨率）的信息，请参阅使用说明书中的“检查当前的视频和 HDMI 信号信息”。有关本机支持的视频信号信息，请参阅使用说明书中的“HDMI 信号兼容”。
	电视不支持 HDCP (High-bandwidth Digital Content Protection)。	参考电视使用说明书，然后检查电视规格。如果要播放需要 HDCP2.2 兼容设备的内容，则电视和播放装置都必须支持 HDCP2.2。
无法在 MusicCast CONTROLLER 上进行连接设置。	移动设备未连接到您家中的无线路由器。	将移动设备连接到无线路由器并使用 MusicCast CONTROLLER。
	应用程序需要时间来检测本设备。	稍等片刻，确保您的移动设备没有处于睡眠模式。
	无线路由器（接入点）的防火墙设置禁止进入网络。	检查无线路由器（接入点）的防火墙设置和 MAC 地址过滤器。

# 规格

Bluetooth	
支持的配置文件	A2DP, AVRCP
支持的编解码器	SBC, AAC
Bluetooth 版本	版本 4.2
无线输出	Bluetooth 类别 2
最大通信距离	10 m 无干扰
支持的内容保护方法	SCMS-T

网络		
Wi-Fi 功能	广播频率带	2.4 GHz 和 5 GHz 频段
	无线 LAN 标准	IEEE 802.11 a / b / g / n / ac*
		* 仅限 20 MHz 信道带宽
	安全方法: WEP, WPA2-PSK (AES), 混合模式	
	能够通过 PIN 方法和按钮方法进行 WPS	
	能够通过无线连接与 iOS 设备进行共享	

调谐器		
调谐范围	美国型号	[FM] 87.5 MHz ~ 107.9 MHz [AM] 530 kHz ~ 1710 kHz
	亚洲、台湾和南美洲型号	[FM] 87.5/87.50 MHz ~ 108.0/ 108.00 MHz [AM] 530/531 kHz ~ 1710/ 1611 kHz
	其他型号	[FM] 87.50 MHz ~ 108.00 MHz [AM] 531 kHz ~ 1611 kHz

一般参数		
电源	美国型号	AC 120 V, 60 Hz
	中南美洲型号	AC 110 ~ 120/220 ~ 240 V, 50/60 Hz
	台湾型号	AC 110 ~ 120/220 ~ 240 V, 50/60 Hz
	中国型号	AC 220 V, 50 Hz
	澳大利亚型号	AC 240 V, 50 Hz
	英国和欧洲型号	AC 230 V, 50 Hz
	亚洲的型号	AC 220 ~ 240 V, 50/60 Hz
功耗	190 W	
待机功耗	HDMI 控制 关、待机直通 关	0.1 W
	待机直通自动, INPUT: HDMI1 (HDMI 无信号)	1.0 W
	待机直通开启, INPUT: HDMI1 (HDMI 无信号)	1.0 W
	网络待机开启, 待机直通关闭	1.3 W (有线) 1.4 W (无线)
	网络待机开启, 待机直通开启	2.1 W (有线) 2.1 W (无线)
	蓝牙待机开启, 待机直通关闭	1.4 W
	蓝牙待机开启, 待机直通开启	2.1 W
最大待机功耗	台湾和中南美洲型号	400 W
尺寸 (宽 x 高 x 深)	435 x 111 x 328 mm	
参考尺寸 (无线天线竖直) * 包括支柱和突起	435 x 186 x 328 mm	
重量	7.8 kg	

本使用说明书的内容为出版时最新的技术规格。请参考雅马哈网站上的使用说明书, 确认除上述规格外的其它规格, 并获取本机的最新信息。

# 注意事項

## 使用前請詳閱。確實遵循這些指示。

以下所列注意事項是為了防止使用者及他人的受傷風險，以及預防財產損失，並協助使用者正確與安全使用本裝置。確實遵循這些指示。本手冊閱讀完畢後，請確實將手冊存放於安全處，以便隨時參考。

- 請向您購買本裝置的經銷商，或合格的Yamaha服務人員，確實要求檢查或維修。
- Yamaha對於因不當使用或修改本裝置所造成的個人傷害、產品損壞，或數據丟失、毀壞，均不予負責。
- 本產品適用於普通住家。請勿應用於需要高可靠度的領域，例如救生、醫療設備或高價資產。



此內容表示「嚴重傷害或死亡的風險」。

### 電源供應器/電源線

- 切勿做出任何可能損壞電源線的動作。
  - 切勿將其放置在加熱器附近。
  - 切勿過度彎折或改變。
  - 切勿刮擦。
  - 切勿置放在重物底下。使用芯線外露的電源線/適配器可能會造成觸電或引起火災。
- 若有閃電，切勿碰觸插頭或電源線。若未注意到這一點，可能會造成觸電。
- 使用本裝置上列印的電源供應電壓。若未插接正確的AC插座，可能會引起火災、觸電或故障。
- 定期檢查插頭，清除任何累積的髒污或灰塵。若未注意到這一點，可能會引起火災或造成觸電。
- 設定裝置時，請確保使用的AC插座位在方便使用的地方。若發生某些問題或故障，請立即切斷電源開關，將插頭與AC插座中斷連接。即使已經關閉電源開關，只要電源線還插接在牆壁的AC插座上，裝置就還沒有與電源中斷連接。
- 若聽到雷聲或疑似接近中的閃電，請迅速切斷電源開關，並將AC插座上的

插頭拔掉。若未注意到這一點，可能會引起火災或故障。

- 若長時間不使用裝置，請確認將AC插座上的插頭拔掉。若未注意到這一點，可能會引起火災或故障。

### 切勿拆解

- 切勿拆解或修改本裝置。若未注意到這一點，可能會引起火災、觸電、傷害或故障。若是注意到任何不規則的事物，請向您購買本裝置的經銷商，或合格的Yamaha服務人員，確實要求檢查或維修。

### 液體警告

- 切勿暴露裝置於雨中、靠近水邊或是在濕氣或潮濕條件下使用，或者在裝置上置放內含液體的任何容器（例如花瓶、水瓶或玻璃瓶），以免傾倒而將水分潑進任何開口或水分可能滴落之處。若水分等液體進入裝置，可能會引起火災、觸電或故障。如有水等任何液體滲入裝置，請立即關閉電源，並將電源線從AC插座拔出，接著，請向您購買本裝置的經銷商，或合格的Yamaha服務人員，要求檢查。
- 切勿使用潮濕的雙手插入或拔掉電源插頭。切勿使用潮濕的雙手操作本裝置。若未注意到這一點，可能會造成觸電或故障。

### 火災警告

- 本裝置附近切勿置放任何燃燒物品或明火，因為可能引起火災。

### 維護和保養

- 請勿使用含有可燃氣體的噴霧器或噴霧型化學製品進行清潔或潤滑。可燃氣體將殘留在裝置內部，可能會導致爆炸或火災。

### 電池的使用

- 切勿拆解電池。若電池的內容物沾染到雙手或是眼睛，會造成失明或化學灼傷。
- 切勿將電池丟入火焰中。如此做可能導致電池爆炸，引起火災或傷害。
- 切勿將電池暴露在高溫中，例如直射的陽光或是火焰。電池可能會爆炸，引起火災或傷害。
- 切勿嘗試替電池充電，非充電電池切勿充電。充電會造成電池爆炸或洩漏，會造成失明、化學灼傷或傷害。
- 若電池已經洩漏，避免碰觸洩漏的液體。若電池液體一旦接觸到眼睛、嘴巴或皮膚，立即以清水沖洗，迅速就醫。電池液體具腐蝕性，可能會造成失明或化學灼傷。

## 無線裝置

- 不要在醫療設備附近或醫療設施內使用本機。此裝置的無線電波可能會影響電子醫療器材。
- 切勿在距離植入心臟起搏器或除顫器的病人15公分內使用本裝置。此裝置的無線電波可能會影響電子醫療器材，例如植入心臟起搏器或除顫器。

## 若您注意到任何異常現象

- 若發現以下異常現象，請立即關閉電源，並斷開電源插頭。若發現以下異常現象，請立即關閉任何擴大機和接收器。
  - 電源線/插頭損壞。
  - 異常的味道或煙霧從裝置冒出。
  - 異物掉入裝置內部。
  - 使用時沒有聲音。
  - 裝置上有裂痕或損壞。持續使用會造成觸電、火災或故障。請立即向您購買本裝置的經銷商，或合格的Yamaha服務人員，要求檢查或維修。
- 請小心勿掉落或對本裝置施以重擊。若您懷疑裝置可能因為掉落或撞擊而受損，請立即關閉電源，並且拔掉AC插座上的插頭。若未注意到這一點，可能會造成觸電、火災或故障。請向您購買本裝置的經銷商，或合格的Yamaha服務人員，立即要求檢查。



此內容表示「傷害的風險」。

## 電源供應器/電源線

- 當插頭插入AC插座時若感覺鬆動，切勿使用此插座。若未注意到這一點，可能會引起火災、觸電或燒燙傷。
- 從裝置或AC插座拔掉電源插頭時，務必要手握插頭本體，而非電源線。拔電源線會造成損壞，造成觸電或引起火災。
- 直接將插頭穩固地整個插入AC插座。使用裝置時若是插頭未充分插入插座，會導致灰塵累積在插頭上，引起火災或燒燙傷。

## 安裝

- 切勿將裝置放置在不穩固或振動處，有可能意外掉落或翻覆而造成傷害。
- 切勿阻塞本裝置的通風孔（冷卻狹縫）。本裝置在頂部/側面/底部設有通

風孔，以防止內部溫度過度升高。若未注意到這一點，可能會將高溫聚積在裝置內部，引起火災或故障。

- 安裝本裝置時：
  - 切勿覆蓋任何衣物。
  - 切勿安裝在地毯或毛毯上。
  - 確認頂端表面朝上；切勿以側邊或顛倒安裝。
  - 切勿在空間侷限及通風不良的地方使用本裝置。若未注意到這一點，可能會將高溫聚積在裝置內部，引起火災或故障。請確保裝置周圍有足夠的空間：頂部至少30公分，側面20公分，背面20公分。
- 請勿將本裝置安裝在可能接觸到腐蝕性氣體或鹽分空氣的地方。如此做可能導致故障。
- 發生例如地震等災難時，避免靠近本裝置。由於裝置可能會翻覆或掉落而造成傷害，因此請迅速遠離裝置並前往安全處。
- 移動本裝置前，確認切斷電源開關並斷開所有連接線。若未注意到這一點，可能會損壞連接線或造成本人或他人絆倒及跌倒。
- 為了正確安裝室外天線，請務必由您購買本機的經銷商或由合格的服務人員執行。若未遵守這一點，可能會導致設備掉落並造成人身傷害。安裝需要專業的技能與經驗。

## 聽力喪失

- 請勿長時間以高音量或不舒服的音量電平使用本裝置/喇叭或耳機，因為這樣可能會造成永久的聽力喪失。若您遭受任何聽力喪失或是發生耳鳴，請迅速就醫。
- 裝置連接至其他裝置前，請關閉所有裝置的電源。同時，在開啟或關閉所有裝置的電源前，請確認已將所有音量設定至最低。未能做到這一點可能會導致聽力喪失、觸電或裝置損壞。
- 在開啟您的音訊系統的AC電源時，擴大機或接收器的電源絕對要最後才開啟，以避免聽力喪失及喇叭損壞。關閉電源時，基於相同的理由，必須先關閉擴大機或接收器的電源。若未能注意到上述要求，可能會引起聽力受損或喇叭損壞。

## 保養

- 清潔裝置前要先拔掉AC插座上的插頭。若未注意到這一點，可能會造成觸電。

## 處理注意事項



- 請勿觸摸具有此標籤的表面。否則可能會導致灼傷。設備上的標籤表示貼有標籤的表面可能在操作過程中變熱。

- 請勿將手或手指伸入本裝置的通風孔。若未注意到這一點，可能會造成傷害。
- 請勿將異物（如金屬或紙張）塞入本裝置的通風孔。若未注意到這一點，可能會引起火災、觸電或故障。若異物不慎掉入裝置內，請立即關閉電源，並將插頭從AC插座上拔掉，然後向您購買本裝置的經銷商，或合格的Yamaha服務人員，要求檢查。
- 請慎防幼兒觸及細小零件。以免孩童誤食。
- 請避免下列動作：
  - 將重物放在設備上。
  - 以堆疊的方式放置設備。
  - 不當用力按壓按鈕、開關、輸入/輸出端子等。
- 避免拉動連接的纜線，以免因為裝置翻落而受傷或損壞。

## 電池的使用

- 請務必同時更換所有的電池。不要混用新舊電池。新舊電池混用可能會引起火災、燒燙傷、或是由於液體洩漏而起火燃燒。
- 請勿使用指定電池以外的任何電池。否則可能引起火災、燒燙傷，或是因為液體洩漏而起火燃燒。
- 請勿混合電池類型，例如混用鹼性電池與錳電池、不同製造商的電池，或同一製造商的不同類型的電池，因為這可能會引起火災、燒燙傷、或是由於液體洩漏而起火燃燒。
- 請勿讓兒童接觸到電池。以免兒童誤食電池。若未遵守這一點，可能會由於電池液體洩漏而導致起火燃燒。
- 切勿將電池放在口袋或袋子裡，或是與金屬一起攜帶或存放。電池可能會短路、爆炸或洩漏，引起火災或傷害。
- 插入電池時，務必確認所有電池的正負極符合標示的+/-極符號。未能做到這一點可能會引起火災、燒燙傷、或是由於液體洩漏而起火燃燒。
- 電池沒電時，或是長時間未使用本裝置時，請移除遙控器上的電池，以防止電池液的可能洩漏。
- 存放或丟棄電池時，在端子區域貼上膠帶或是其他保護以便絕緣。將其與其他電池或金屬物質混在一起可能會引起火災、燒燙傷、或是由於液體洩漏而起火燃燒。

## 須知

指示您必須遵守的重點，以防止產品故障、損壞或機能失常和資料遺失。

## 電源供應器/電源線

- 若長時間不使用裝置，請確認將插座上的插頭拔掉。即使  $\text{⏻}$ （待機/開啟）開關已關閉（螢幕顯示關閉），電流仍然流動一分鐘。

## 安裝

- 請勿在其他電子設備（如電視、收音機或手機）附近使用本裝置。若未遵守這一點，可能會造成本裝置、電視或收音機產生雜訊。
- 請勿在陽光直射、變得極熱（如靠近加熱器）或極冷、容易遭受大量灰塵或振動的地方使用本裝置。若未遵守這一點，可能會導致本裝置的面板變形，內部組件發生故障或運作變得不穩定。
- 盡可能將本裝置安裝在遠離其他電子設備的地方。來自本裝置的數位訊號可能會干擾其他電子設備。
- 如果使用無線網絡，請避免將本裝置安裝在金屬牆壁或金屬書桌、微波爐或其他無線網絡設備的附近。障礙物可能會縮短傳輸距離。

## 連接

- 若要連接外部裝置，請務必仔細閱讀每台裝置的手冊，並按照說明進行連接。如果未按照說明正確處理裝置，可能會導致故障。
- 請勿將本裝置連接到工業設備。消費者用的數位音訊接口標準和工業用不同。本裝置的設計為連接消費者用的數位音訊接口。若連接到工業用的數位音訊接口，不僅可能導致本裝置故障，還可能會損壞喇叭。

## 處理

- 請勿在本裝置上擺放乙烯基、塑膠或橡膠製品。若未遵守這一點，可能會導致本裝置的面板變色或變形。
- 如果環境溫度發生劇烈變化（例如在裝置運輸過程或在快速加熱或冷卻過程），裝置內可能會形成冷凝，使用前請將本裝置放置數小時，無需打開電源，直到其完全乾燥。在裝置內有冷凝的狀態下使用可能會導致故障。

## 保養

- 如果溫度或濕度急劇變化，可能會在本裝置表面上形成水滴（冷凝）。如果形成水滴，請立即用軟布擦拭。如果水滴留在本裝置上，可能會被吸收到木質部件中而導致變形。
- 清潔本裝置時，請使用乾燥的軟布。使用化學品如石油醚或稀釋劑、清潔劑或化學抹布可能會導致變色或變形。

## 電池

- 請務必按照當地法規丟棄使用過的電池。

## 資訊

### 關於本手冊的內容

- 本手冊中的插圖和螢幕僅用於說明目的。
- 本手冊中的公司名稱和產品名稱均為其各自公司的商標或註冊商標。
- 軟體可能會進行修改和更新，恕不另行通知。

## 關於處置

- 請務必按照當地法規丟棄使用過的電池。



### 無線功能的操作

- 經型式認證合格之低功率射頻電機，非經許可，公司、商號或使用者均不得擅自變更頻率、加大功率或變更原設計之特性及功能。
- 低功率射頻電機之使用不得影響飛航安全及干擾合法通信；經發現有干擾現象時，應立即停用，並改善至無干擾時方得繼續使用。
- 前項合法通信，指依電信法規定作業之無線電通信。
- 低功率射頻電機須忍受合法通信或工業、科學及醫療用電波輻射性電機設備之干擾。
- 電磁波曝露量MPE 標準值 $1\text{mW}/\text{cm}^2$  送測產品實測值為： $0.06306\text{mW}/\text{cm}^2$
- 應避免影響附近雷達系統之操作。

## 台灣山葉音樂股份有限公司

YAMAHA MUSIC & ELECTRONICS TAIWAN CO., LTD.

<http://tw.yamaha.com>

總公司：(02)7741-8888 新北市板橋區遠東路1號2樓

客服專線：0809-091388

# 介紹

- 本機是用於在家中欣賞音樂和視訊的產品。
- 本文件說明基本揚聲器系統設置和設備配置以及步驟說明。還包括如播放藍光碟片、DVD 及電臺內容等基本操作說明。

本機有許多未在本文件中記述的功能。有關本產品的詳情，請參閱雅馬哈網站上的使用說明書。

按照下述方法中的一種查看最新的使用說明書。

## HTML 格式

- 掃描本文件封面上的二維碼。
- 訪問以下網站。

<http://avpro.global.yamaha.com/manual/avr/rxs602/>

## PDF 格式

- 訪問以下網站。

<http://download.yamaha.com/>

## [ 僅限於美國客戶 ]

有關更多資訊、常見問題、下載內容（如《使用說明書》）和產品更新，請訪問以下網站。

<http://usa.yamaha.com/support/>

本文件中使用的商標和商品名均歸其各自的所有者所有。有關更多資訊，請參閱使用說明書。

## 功能

本機還具有以下功能，這些功能在本文件中沒有描述。請參閱使用說明書來幫助您充分使用本機。

- 播放儲存在媒體伺服器（PC 或 NAS）上的音樂檔
- 透過網路（AirPlay）播放 iTunes 的音樂或 iPhone/iPad/iPod touch 的音樂
- 在多個房間中播放音樂（Zone 功能）
- 配置系統設定（ADVANCED SETUP 功能表）

有關詳情，請參閱使用說明書上的“本機功能介紹”。



## AV SETUP GUIDE

AV SETUP GUIDE 是一種應用程式，可以指導您連接電視機或播放裝置（例如 BD / DVD 或 CD 播放機）以及將揚聲器連接至 AV 收音機。有關詳細資訊，請在 App Store 或 Google Play 中搜索“AV SETUP GUIDE”。



# 1

## 準備工作

### 確認包裝內容

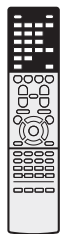

遙控器

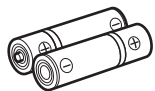
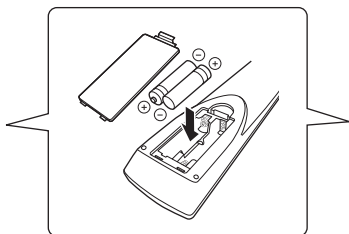

電池 ( AAA, R03,  
UM-4 ) ( x2 )



AM天線



FM天線

依所購買之地區，隨附上  
列配件之一。

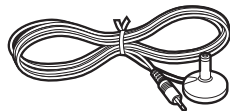

YPAO 麥克風

快速入門指南 ( 本手冊 )

### 準備纜線

需要以下纜線 ( 非附帶 ) 來構建本文件中所述的系統。

- 揚聲器纜線 ( 視揚聲器的數量定 )
- 音訊針口纜線 ( x1 )
- HDMI 纜線 ( x3 )
- 網路纜線 ( x1 ) ( 透過網路纜線連接至路由器時 )

# 2

## 連接揚聲器/超低音揚聲器

### 放置揚聲器

利用圖表作為參考來放置揚聲器。

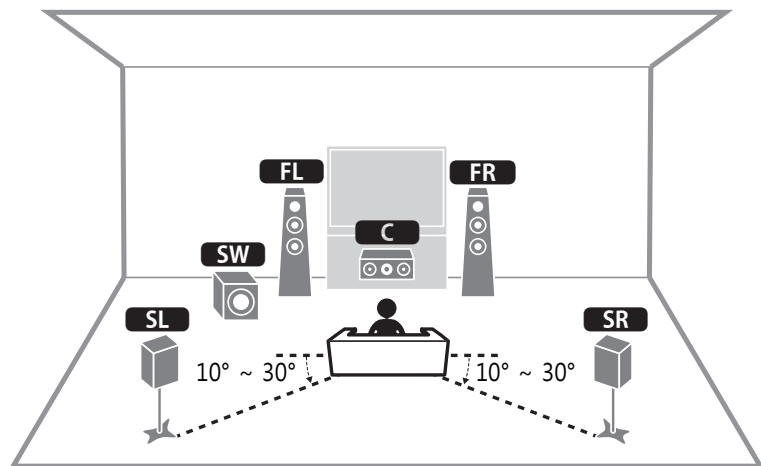

- FL** / **FR** 前置揚聲器 (左 / 右)
- C** 中置揚聲器
- SL** / **SR** 環繞聲揚聲器 (左/右)
- SW** 超低音揚聲器

### 連接 6-Ohm 揚聲器時

將本機的揚聲器阻抗設置為“6ΩMIN”。有關詳細資訊，請參閱使用說明書中“連接揚聲器”下的“設定揚聲器阻抗”。

### 揚聲器纜線連接的注意事項

- 請確保本機與超低音揚聲器關閉。
- 準備揚聲器纜線時請遠離本機，以防意外將銅絲索跌落到本機內部，導致其短路或故障。
- 揚聲器纜線連接不當可能會導致短路，損壞設備或揚聲器。
  - 從揚聲器纜線端部小心地剝去大約 10mm 的絕緣皮，然後將纜線的線芯緊緊攥在一起。
  - 不要讓揚聲器纜線的線芯相互接觸。

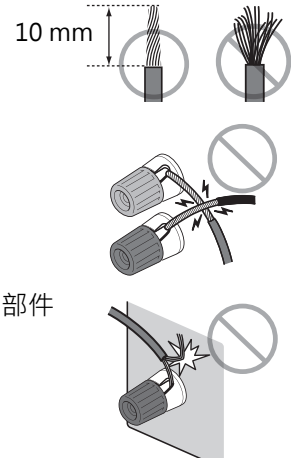

如果開啟本機時在前面板顯示幕上出現“Check SP Wires”，則關閉本機，然後檢查揚聲器纜線是否短路。

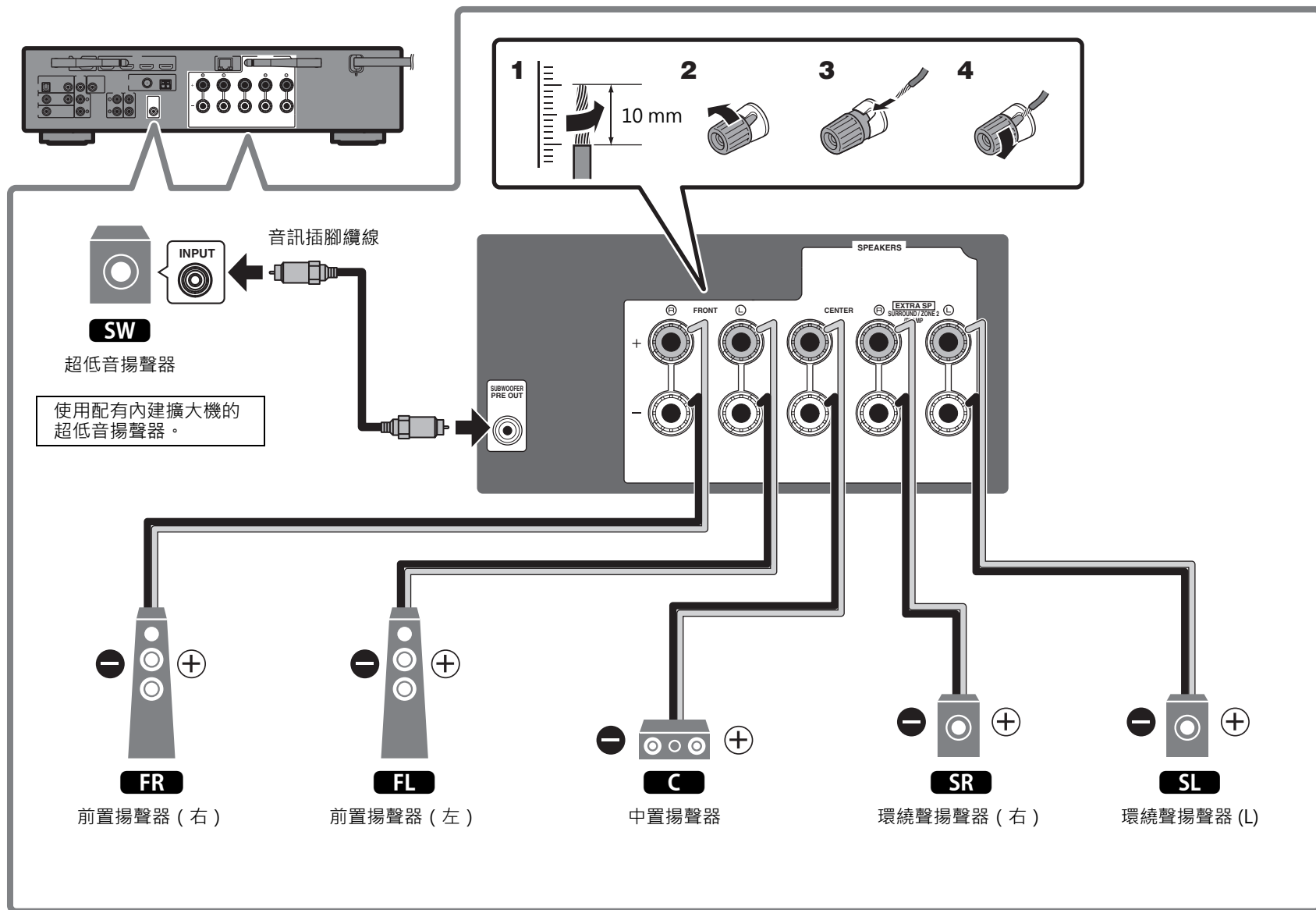

# 3

## 連接外部裝置

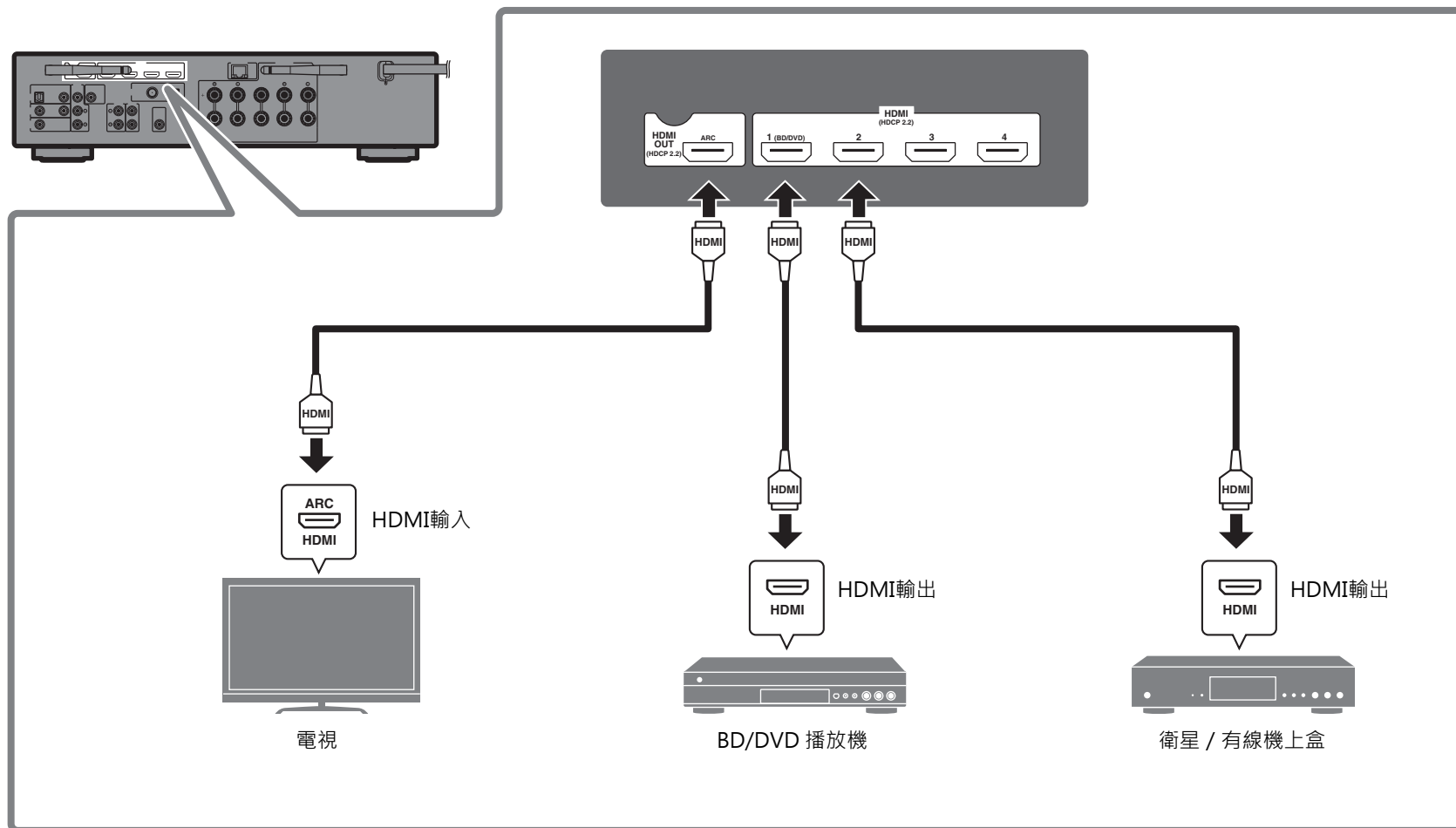

# 4

## 連接 FM/AM 天線

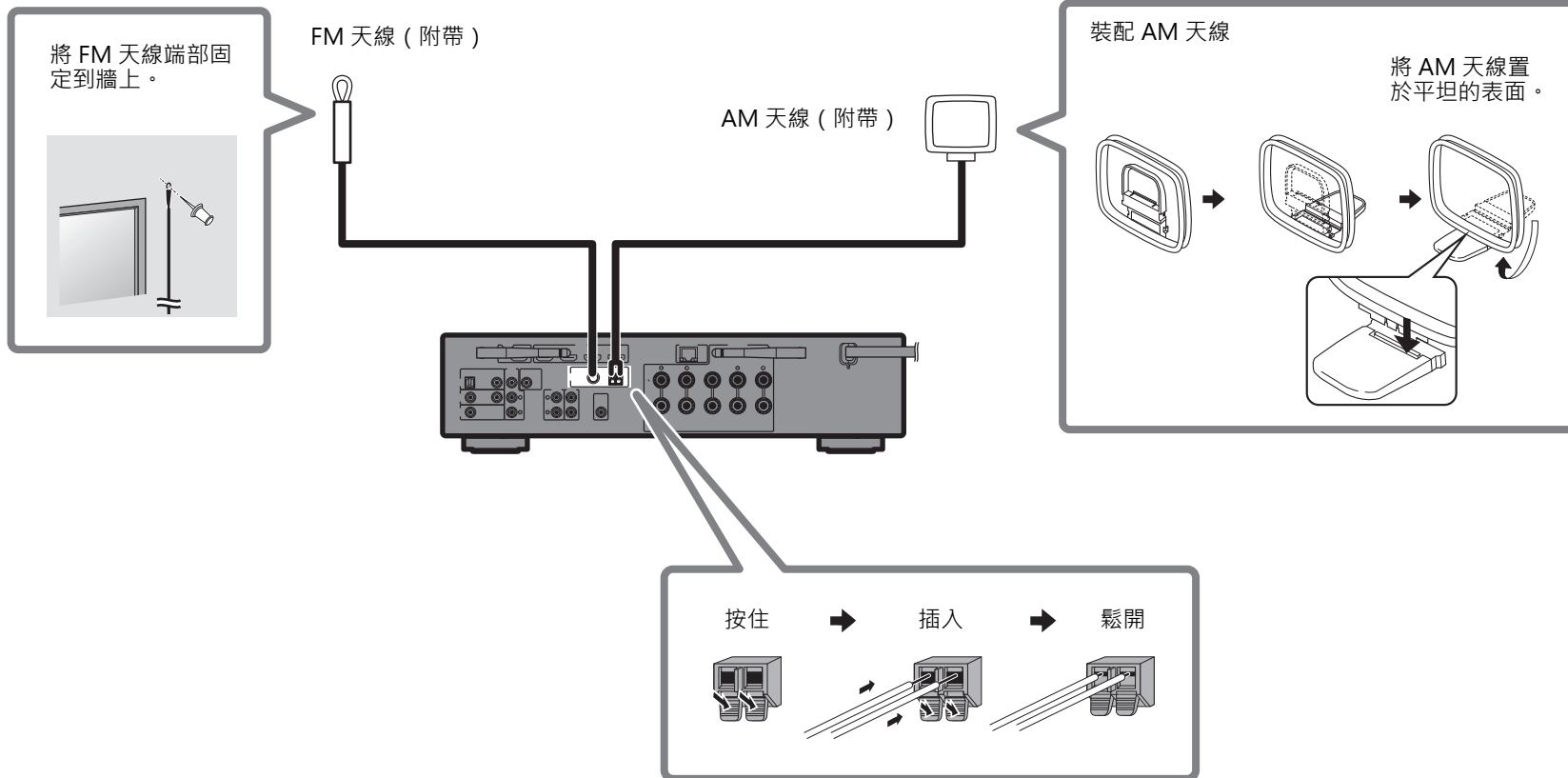

# 5

## 準備網路連接

根據您的網路環境準備有線或無線網路連接。

### 註

本機與 Bluetooth 裝置連接時，請務必抬高無線天線。

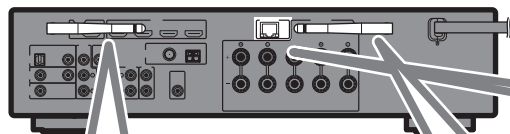

### 無線網路連接

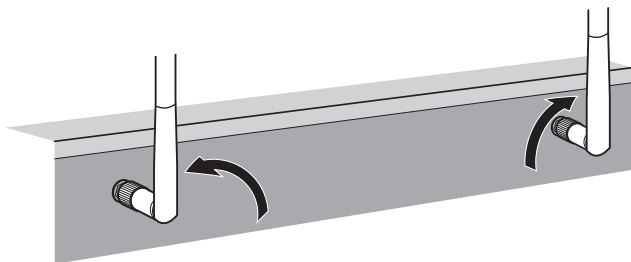

抬高無線天線使其能夠直立。

( 將設備連接至無線路由器的流程如步驟 **8** 所示。 )

### 須知

請勿對天線施加過度力量。否則可能會損壞天線。

### 有線網路連接

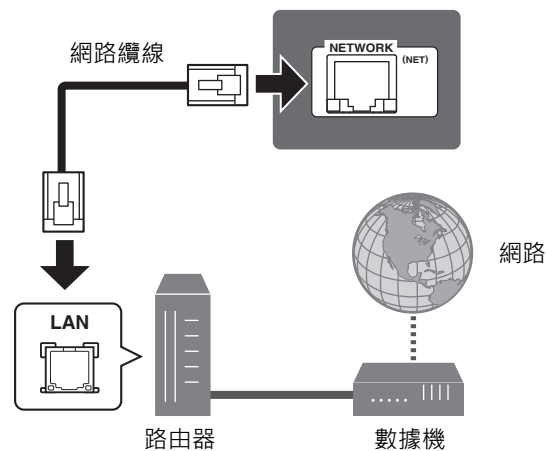

# 6

## 將電源線連接至交流牆壁電源插座，然後開啟設備



### 警告

連接電源線之前

(僅限於台灣和中南美洲型號)

根據當地電壓設置VOLTAGE SELECTOR  
的開關位置。

電壓為 AC 110-120/220-240 V,  
50/60 Hz.

### 1 將電源線插入 AC 牆壁電源插座。

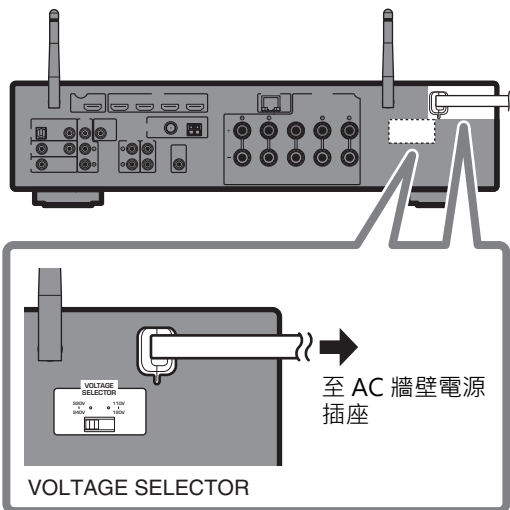

### 2 按 (接收器電源) 打開本機。

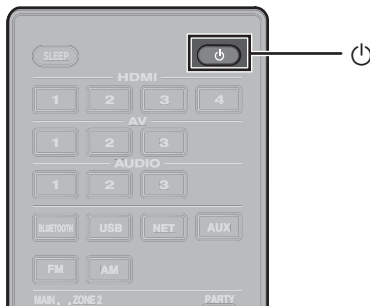

### 3 打開電視，然後切換電視輸入以顯示來自本機的視訊 (HDMI OUT插孔)。

在購買後第一次開啟設備時，電視上會顯示如下的網路設置螢幕。可能需要幾十秒鐘時間可以顯示幕幕 (WAC: Wireless Accessory Configuration)。

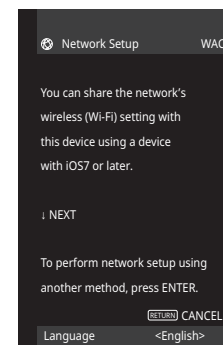

在使用此功能將設備連接到網路時，請參閱使用說明書中“以無線連接至網路”下的“使用iOS 裝置設置無線連接”。

本文件透過安裝在您移動設備上的 MusicCast CONTROLLER應用程式解釋了無線連接。按照“8 設置MusicCast” (p. 42) 所述的程式進行操作。

### 注意

本機透過NETWORK插孔 (有線連接) 與路由器連接時，不顯示此螢幕。

# 7

## 自動最適化揚聲器設定 ( YPAO )

Yamaha Parametric room Acoustic Optimizer ( YPAO ) 功能將檢測揚聲器連接，測量揚聲器與收聽位置之間的距離，然後自動最適化揚聲器設定 ( 如音量平衡和音響參數 ) 以適應您的房間。

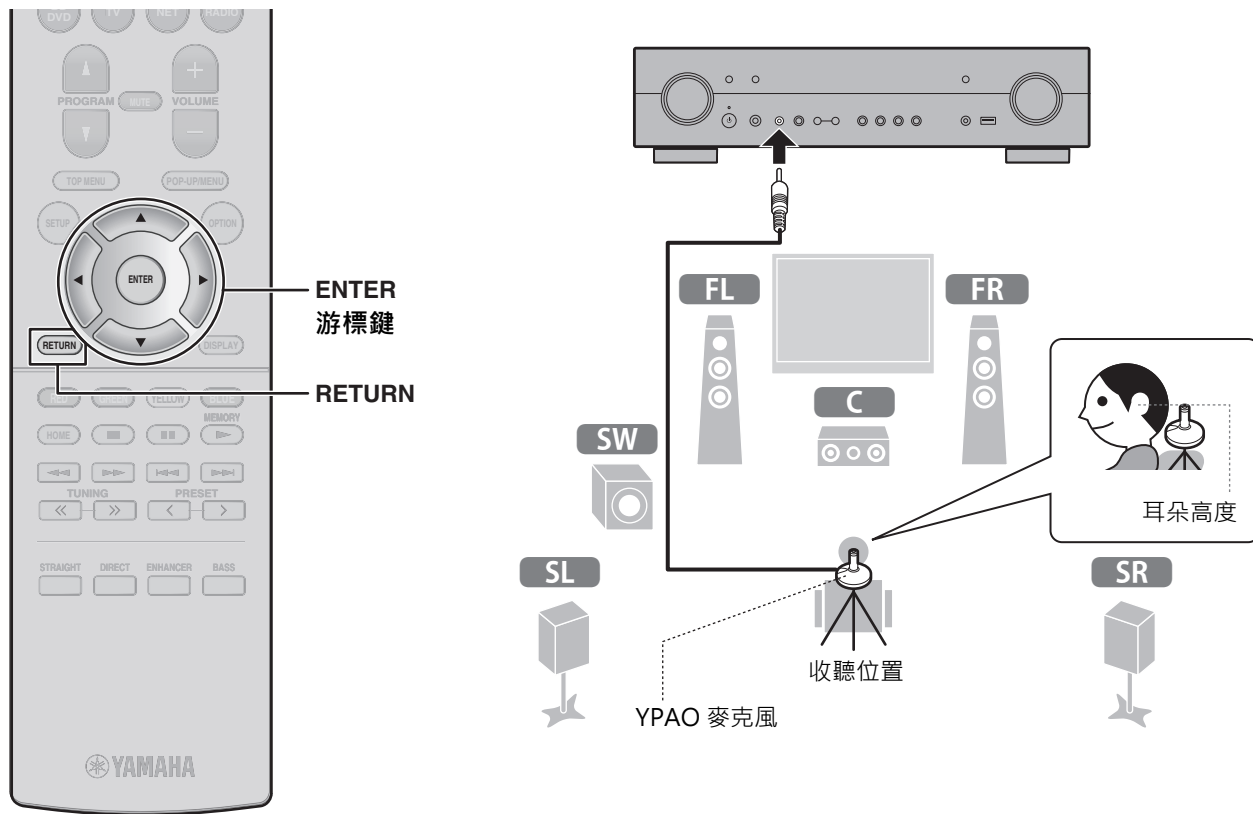

注意以下有關 YPAO 測量的資訊

- 以高音量輸出測試音調可能會驚嚇到幼童。
- 測試音調音量無法調整。
- 請儘量保持室內安靜。
- 請停留在收聽位置後面房間的角落裡，這樣可以避免成為揚聲器和 YPAO 麥克風之間的障礙物。
- 不要連接耳機。



## 1 打開超低音揚聲器，然後將其音量設為原始音量的一半。

如果穿越頻率可調節，則將其設為最大。

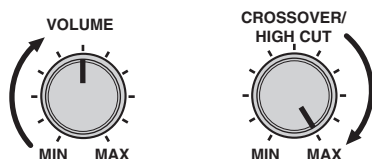

## 2 將 YPAO 麥克風放置在收聽位置，然後將它連接至前面板上的 YPAO MIC 插孔。

電視上會出現下面的螢幕。



### 註

將 YPAO 麥克風放置在收聽位置（與您耳朵的高度相同）。建議使用三腳架作為麥克風支架。可以用三角架螺絲穩定麥克風。

## 3 按 ENTER。

10秒鐘後將開始測量。

測量大約需要 3 分鐘時間。

完成測量時，電視上將出現以下螢幕。

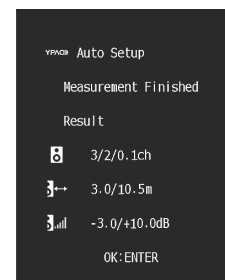

### 註

如果出現任何錯誤消息（如E-1）或警告消息（如W-2），請參閱使用說明書中“來自YPAO的錯誤訊息”或“來自YPAO的警告訊息”。

## 4 確認螢幕上顯示的結果，然後按 ENTER。

## 5 使用游標鍵選擇“SAVE”（保存）然後按 ENTER。

## 6 斷開 YPAO 麥克風與本機的連接。

這將完成揚聲器設定的最適化。

# 8

## 設置 MusicCast

### 什麼是 MusicCast

MusicCast 是雅馬哈全新的無線音樂解決方案，可以讓您透過各種設備在您的所有房間之間共用音樂。在您家中的任何地方，您都可以透過一款簡單易用的應用程式從您的智慧手機、PC、NAS 驅動器和音樂流媒體服務中享受音樂。有關 MusicCast 相容產品的更多詳細資訊，請參閱以下網址：

<http://www.yamaha.com/musiccast/>

- 透過專用應用程式 “MusicCast CONTROLLER”，不間斷控制所有的 MusicCast 相容設備。
- 從音樂串流服務播放音樂。（相容的音樂流媒體服務可能因您所在的地区和產品而有所差異。）
- 配置 MusicCast 相容設備的無線網路設定。

#### 註

如果不使用 MusicCast CONTROLLER 應用程式，請參閱使用說明書獲取其它無線連接方法的資訊。

### 使用 MusicCast CONTROLLER

要使用 MusicCast 相容設備上的網路功能，您需要專用應用程式 “MusicCast CONTROLLER” 進行操作。在 App Store 或 Google Play 上搜索免費的應用程式 “MusicCast CONTROLLER”，並將其安裝到您的設備上。

### 將本機添加到 MusicCast 網路

執行以下步驟，將本機添加到 MusicCast 網路。您還可以立即配置本機的無線網路設定。

#### 註

您的網路將需要 SSID 和安全密鑰。

- 1 點擊移動設備上的 MusicCast CONTROLLER 應用程式 ，然後點擊 “Setup”。

#### 註

如果您已經將其它 MusicCast 相容設備連接到網路，請點擊 “Settings”，然後點擊 “Add New Device”。

- 2 遵循該應用程式螢幕上的指示。

**3 按照應用程式的說明按住設備前面板上的 CONNECT 按鈕超過 5 秒鐘。**

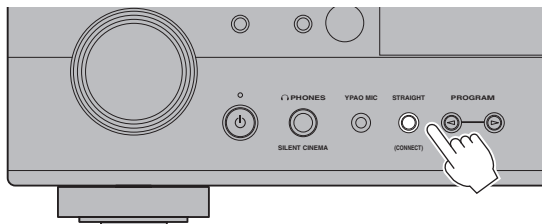

**4 按照應用程式的螢幕功能表說明配置網路設定。**

當已經建立連接時，會在本機前面板顯示幕上顯示  
“Completed”。

已建立與 MusicCast CONTROLLER 應用程式的網路連接，且本機註冊為 MusicCast 啟用裝置。

# 播放

本節介紹了播放藍光碟片和 DVD 以及調諧至無線電電臺等時的基本操作。使用遙控器可進行大部分操作。

## 基本播放功能

本機配有各種聲音程式和環繞聲解碼器，使您能夠用喜愛的聲音模式欣賞播放源。

**PROGRAM** (△/▽): 為電影、音樂和立體聲播放以及使用環繞聲解碼器播放而適化的聲音程式可供使用。

**STRAIGHT**: 將不施加任何聲場效果，直接播放輸入源。

**DIRECT**: 當按下DIRECT 且啟用直接播放模式時，本機用最少的電路播放所選來源。可讓您享受高逼真度音質。

**ENHANCER**: 存儲在 Bluetooth 設備或 USB 存儲裝置中的壓縮音樂將以增強的深度和廣度播放。

**BASS**: 重低音用於欣賞增強的低音效果。

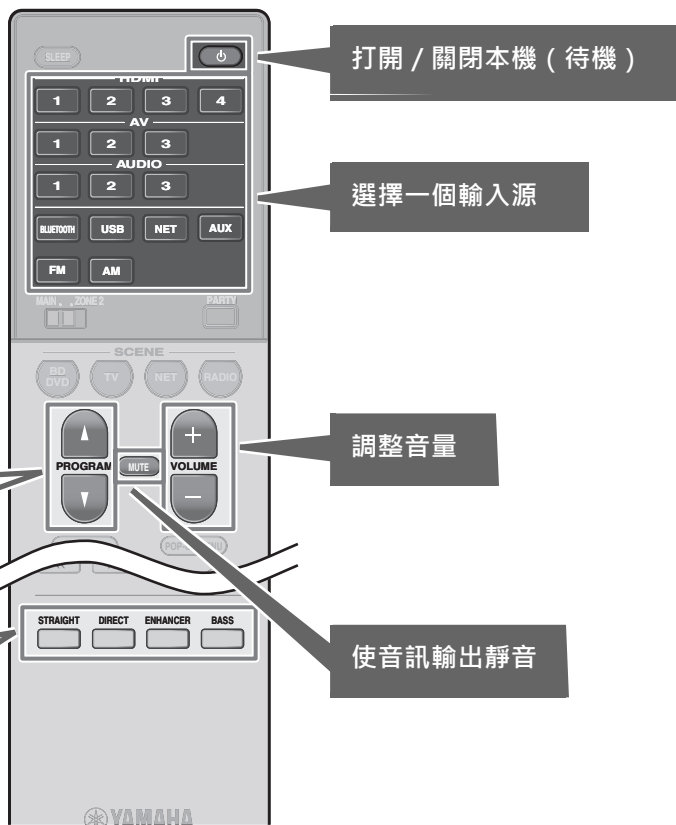

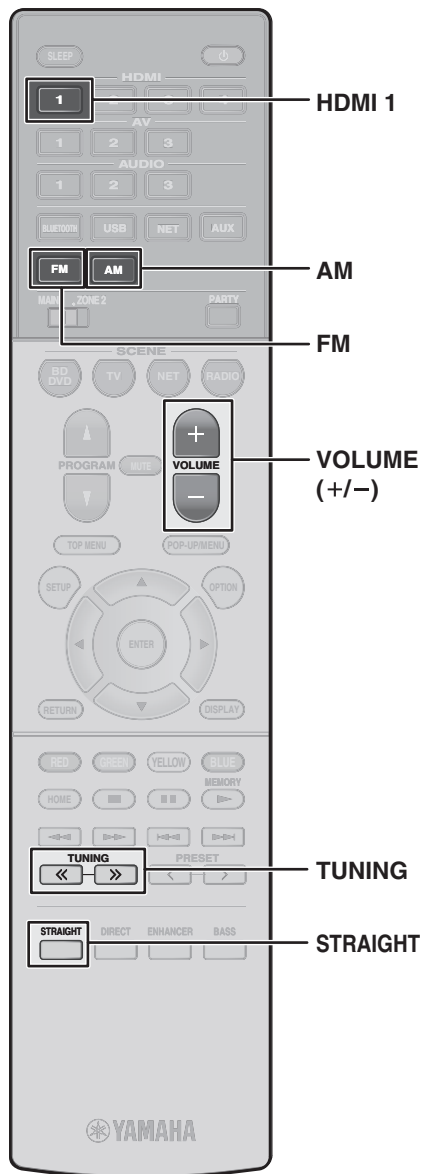

## 播放 BD/DVD

建議播放多頻道音訊 ( 5.1 聲道或更多 ) 以感受本機產生的環繞聲。

- 1 打開 BD/DVD 播放機。
- 2 按 HDMI 1 選擇 “HDMI 1”。

可能會顯示例如 “BD player” 等所連接設備的名稱。



輸入源                      設備名稱

- 3 開始在 BD/DVD 播放機上播放。
- 4 按 STRAIGHT 選擇 “STRAIGHT”。

**註**  
當 “STRAIGHT” ( 直接解碼 ) 啟用時，每個揚聲器均直接產生每個聲道的音訊訊號 ( 未經聲場處理 )。

- 5 按 VOLUME 調節音量。

**註**  
當無法聽到聲音，或某個特定揚聲器未輸出聲音時，請參閱 “故障排除” ( p. 49 )。

## 收聽 FM/AM 廣播

- 1 按 FM/AM，選擇 “TUNER” 作為輸入源。
- 2 重複按 TUNING 設置頻率。  
按住此鍵約 1 秒，即可自動搜尋電台。



當本機接收 FM/AM 廣播訊號時，“TUNED” 點亮。

當本機接收立體聲 FM 廣播訊號時 “STEREO” 點亮。

設置頻率步長 ( 僅限於亞洲、台灣和中南美洲的型號 )

本機出廠時的頻率間距設定為 50 kHz (FM) 和 9 kHz (AM)。

根據您的國家或地區，將頻率間距設定為 100 kHz (FM) 和 10 kHz (AM)。

- 1 將本機設為待機模式。
- 2 按住前面板上的 STRAIGHT 並按  $\text{\textcircled{P}}$  ( 電源 )。
- 3 重複按前面板上的 PROGRAM 選擇 “TU”。



- 4 按前面板上的 STRAIGHT 選擇 “FM100/AM10”。
- 5 按  $\text{\textcircled{P}}$  ( 電源 ) 以將本機設為待機模式，然後再次打開本機。

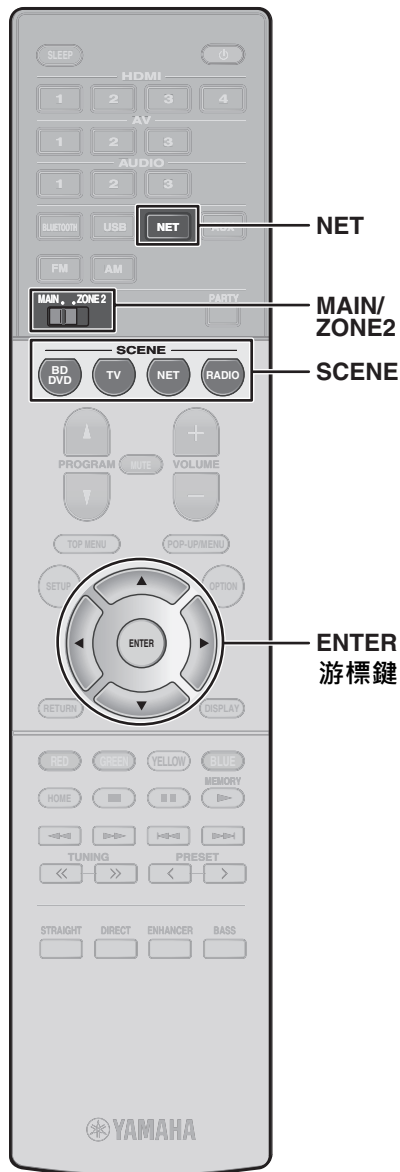

## 收聽 Internet 電臺

### 1 重複按 NET 以選擇“NET RADIO”作為輸入源。

電視螢幕上會顯示瀏覽螢幕。

### 2 使用游標鍵選擇項目然後按 ENTER。

如果選擇了一個 Internet 電臺，則將開始播放並將顯示播放螢幕。

#### 註

使用安裝在您移動設備上的 MusicCast CONTROLLER 應用程式也可以選擇 Internet 電臺。

#### 透過流媒體服務收聽音樂

可使用安裝在您移動設備上的 MusicCast CONTROLLER 應用程式接收流媒體服務。

- 1 在 MusicCast CONTROLLER 應用程式螢幕上選擇一個流媒體服務。
- 2 選擇一個電臺。

#### 註

按照您所使用的流媒體服務，可能需要以下操作。

- 在您的移動設備上安裝流媒體服務應用程式
- 註冊流媒體服務帳戶

#### 流媒體服務的注意事項

- 流媒體服務可能不經通知而改變或中斷。
- 設備支援的流媒體服務可能因使用國家或地區而有所差異。

## SCENE 功能

可按一下按鈕 ( SCENE 功能 )，選擇為 SCENE 鍵指定本機的輸入源和設定。如果設備處於待機模式，按下 SCENE 鍵時，設備會自動打開。

預設情況下，當 MAIN/ZONE2 開關設置為 MAIN 時，已將下列設置指定給每個 SCENE 鍵。

### Main Zone

SCENE 鍵	BD/DVD	TV	NET	RADIO
輸入	HDMI1	AV1	NET RADIO	TUNER
聲音程式	Sci-Fi	STRAIGHT	5ch Stereo	5ch Stereo
Compressed Music Enhancer	熄滅	點亮	點亮	點亮
SCENE 連接播放	點亮	點亮	熄滅	熄滅

### 登錄場景

預設情況下指定給每個 SCENE 鍵的設定可根據個人喜好進行更改。

1. 播放輸入源。
2. 對聲音程式和Compressed Music Enhancer器等功能進行設置。
3. 按下並按住一個 SCENE 鍵，直到前置顯示幕上出現“SET Complete”。

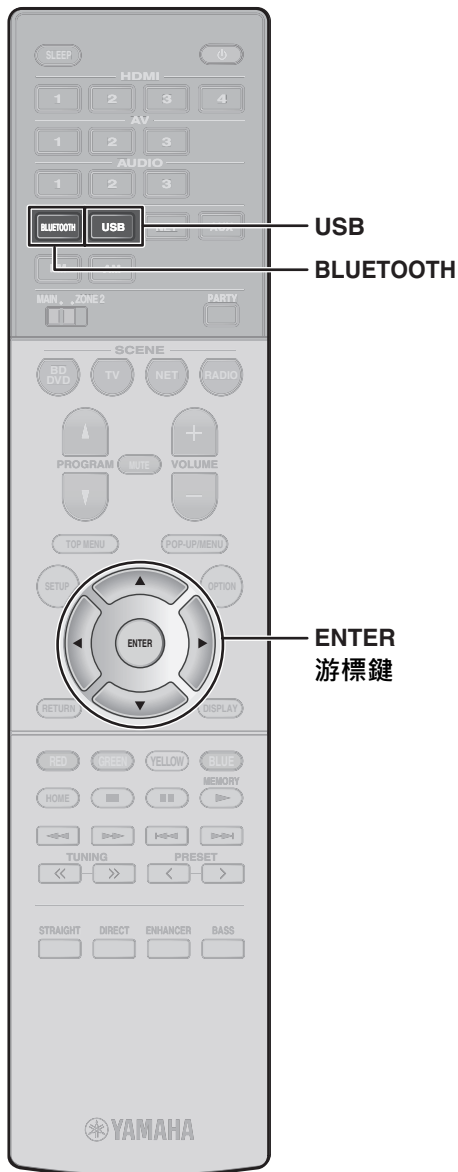

## 播放存儲在 Bluetooth® 裝置上的音樂

- 1 按 BLUETOOTH 選擇  
“Bluetooth” 作為輸入源。
- 2 在 Bluetooth 裝置上的可用裝置清單中選擇本機（本機的網路名稱）。  
如果需要輸入密碼，請輸入“0000”號碼。  
連接完成後， 指示器會在前面板顯示幕上閃爍。
- 3 選擇歌曲，然後開始在 Bluetooth 裝置中播放。

## 播放存儲在 USB 快閃記憶體盤上的音樂

- 1 將 USB 快閃記憶體盤連接至 USB 插孔。

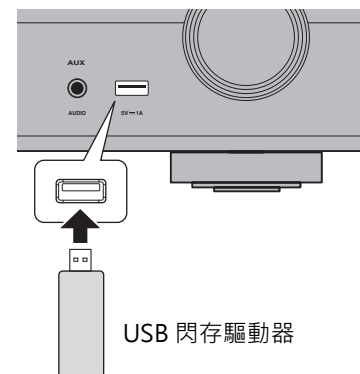

### 註

直接將 USB 快閃記憶體盤連接至 USB 插孔。請勿使用延伸纜線。

- 2 按 USB 選擇 “USB” 作為輸入源。  
電視螢幕上會顯示瀏覽螢幕。
- 3 使用游標鍵選擇項目然後按  
ENTER。

如果選擇了一首歌曲，則將開始播放並將顯示播放螢幕。

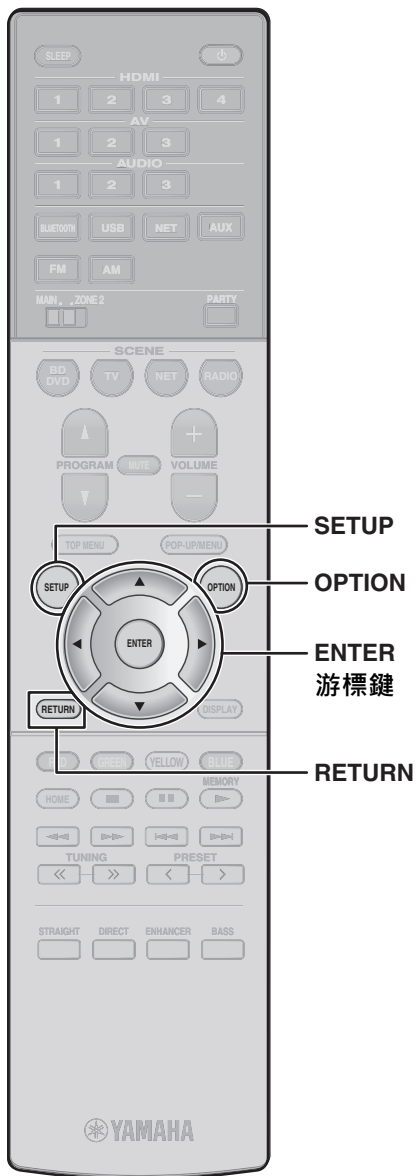

## 選項功能表的基本操作

本節介紹選項功能表的基本操作。選項功能表用於根據輸入源配置本機的播放功能。

### 1 按 OPTION。



選項功能表也會顯示在電視螢幕上。

### 2 使用游標鍵選擇項目然後按 ENTER。

若在功能表操作過程中返回上一個畫面，請按 RETURN。

### 3 使用游標鍵選擇設定。

### 4 按 OPTION。

有關更多資訊，請參閱使用說明書中的“配置各播放源的播放設定 (OPTION 選單)”。

## 設置功能表的基本操作

本節介紹設置功能表的基本操作。設置功能表用於詳細配置本機的功能。

### 1 按 SETUP。

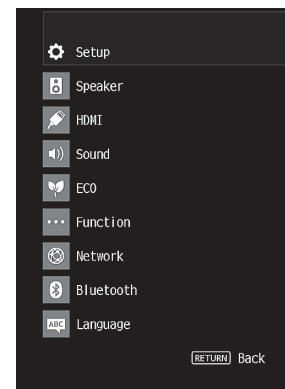

### 2 使用游標鍵選擇功能表，然後按 ENTER。

若在功能表操作過程中返回上一個畫面，請按 RETURN。

### 3 使用游標鍵選擇項目然後按 ENTER。

### 4 使用游標鍵選擇設定，然後按 ENTER。

### 5 按 SETUP。

有關更多資訊，請參閱使用說明書中的“配置各種功能 (SETUP 選單)”。



# 故障排除

如果發生故障，請首先檢查以下內容：

當本機工作不正常時，請確保以下內容。

- 本機、電視和播放裝置（如BD/DVD播放機）的電源線是否已牢固連接至AC牆壁電源插座。
- 是否已打開本機、超低音揚聲器、電視和播放裝置（如BD/DVD播放機）。
- 每條纜線的接頭是否已牢固地插入每台裝置的插孔中。

如果電源和纜線沒有問題，請參閱下表中所示的說明。

如果您遇到的問題未列出，或者指導不起作用，關閉本機，斷開電源線的連接，並聯絡距您最近的雅馬哈經銷商或服務中心。

問題	原因	解決措施
無法接通電源。	已連續3次啟動保護電路。 如果本機處於此狀態，則本機前面板上的待機指示燈將在您嘗試打開電源時閃爍。	作為安全防護措施，接通電源的功能已被停用。請聯絡距離您最近的Yamaha經銷商或服務中心以申請維修。
電源會立即關閉（待機模式）。	在揚聲器纜線短路時打開了本機。	將各條纜線的裸線牢固地捻在一起，然後重新連接到本機和揚聲器 (p. 34)。
本機無反應。	內部微電腦因外部電擊（例如閃電或過量靜電）或電源電壓降低而突然停止。	長按前面板上的  15 秒以上以初始化並重新啟動本機。（如果問題仍然存在，請將電源線從AC牆壁電源插座拔除並再次插入。）
無聲音。	選擇了其他輸入源。	用輸入選擇鍵選擇合適的輸入源。
	輸入了本機無法重現的訊號。	本機無法播放某些數位音訊格式。若要檢查輸入訊號的音訊格式，請使用“Option”功能表中的“Signal Info.”（p. 48）。詳見使用說明書中的“檢查視訊 / 音訊訊號相關資訊”。
某個揚聲器沒有聲音。	播放源不包含該聲道的訊號。	使用“Option”功能表 (p. 48) 中的“Signal Info.”來檢查音訊訊號。詳見使用說明書中的“檢查視訊 / 音訊訊號相關資訊”。
	當前所選的聲音程式 / 解碼器未使用揚聲器。	使用“Setup”功能表 (p. 48) 中的“Test Tone”來檢查揚聲器輸出。詳見使用說明書中的“輸出測試音調”。
	已停用揚聲器的音訊輸出。	執行 YPAO (p. 40)。 使用“Setup”功能表中的“Configuration”更改揚聲器設定。有關詳細資訊，請參閱使用說明書中的“配置揚聲器設定”。

問題	原因	解決措施
超低音揚聲器不發出聲音。	播放源不包含LFE或低頻訊號。	使用 BASS 鍵 ( p. 44 ) 啟用重低音功能。
	已停用超低音揚聲器輸出。	執行 YPAO ( p. 40 ) 。 將 “Setup” 功能表中的 “Subwoofer” 設置為 “Use” ( p. 48 ) 。 有關詳細資訊，請參閱使用說明書中的 “設定超低音揚聲器的用途” 。
無視訊。	在本機上選擇了其他輸入源。	用輸入選擇鍵選擇合適的輸入源。
	在電視上選擇了其他輸入源。	切換電視輸入以顯示來自本機的視訊。
播放裝置 ( 使用 HDMI 連接至本機 ) 沒有視訊。	輸入視訊訊號 ( 解析度 ) 不受本機支援。	要查看當前視訊訊號 ( 解析度 ) 的資訊，請參閱使用說明書中的 “檢查當前視訊和HDMI 訊號資訊” 。有關本機支援的視訊訊號資訊，請參閱使用說明書中的 “HDMI 訊號相容性” 。
	電視不支援 HDCP (High-bandwidth Digital Content Protection) 。	參閱電視使用說明書，然後檢查電視規格。 如果您想播放需要HDCP2.2相容裝置的內容，電視和播放裝置都必須支援HDCP2.2。
無法在 MusicCast CONTROLLER上進行連接設定。	移動設備未連接到您家中的無線路由器。	將移動設備連接到無線路由器並使用 MusicCast CONTROLLER。
	應用程式需要時間來檢測本設備。	稍等片刻，確保您的移動設備沒有處於睡眠模式。
	網路存取受到無線路由器 ( 存取點 ) 的防火牆設定限制。	檢查無線路由器 ( 接入點 ) 的防火牆設定和 MAC 位址篩檢程式。

# 規格

Bluetooth	
支援的設定檔	A2DP, AVRCP
支援的編碼解碼器	SBC, AAC
Bluetooth 版本	Ver.4.2
無線輸出	Bluetooth 類別 2
最大通信距離	10 m 無干擾
支援的內容保護方式	SCMS-T

網路		
Wi-Fi 功能	廣播頻率帶	2.4 GHz和5 GHz頻段
	無線 LAN 標準：IEEE 802.11 a / b / g / n / ac*	
	* 僅限 20 MHz 通道頻寬	
	安全方法：WEP, WPA2-PSK (AES), 混合模式	
可透過 PIN 方式和按鈕方式使用 WPS		
可透過無線連接與 iOS 裝置分享		

調諧器		
調諧範圍	美國型號	[FM] 87.5 MHz ~ 107.9 MHz [AM] 530 kHz ~ 1710 kHz
	亞洲、台灣和中南美洲的型號	[FM] 87.5/87.50 MHz ~ 108.0/108.00 MHz [AM] 530/531 kHz ~ 1710/1611 kHz
	其他機型	[FM] 87.50 MHz ~ 108.00 MHz [AM] 531 kHz ~ 1611 kHz

一般參數		
電源	美國型號	AC 120 V, 60 Hz
	中南美洲型號	AC 110 ~ 120/220 ~ 240 V, 50/60 Hz
	台灣型號	AC 110 ~ 120/220 ~ 240 V, 50/60 Hz
	中國型號	AC 220 V, 50 Hz
	澳大利亞型號	AC 240 V, 50 Hz
	英國和歐洲型號	AC 230 V, 50 Hz
亞洲型號	AC 220 ~ 240 V, 50/60 Hz	
耗電功率	190 W	
待機耗電功率	HDMI 控制關閉 · 待機直通關閉	0.1 W
	待機直通自動 · INPUT : HDMI1 (HDMI 無訊號)	1.0 W
	待機直通開啟 · INPUT : HDMI1 (HDMI 無訊號)	1.0 W
	網絡待機開啟 · 待機直通關閉	1.3 W (有線) 1.4 W (無線)
	網絡待機開啟 · 待機直通開啟	2.1 W (有線) 2.1 W (無線)
	藍牙待機開啟 · 待機直通關閉 藍牙待機開啟 · 待機直通開啟	1.4 W 2.1 W
最大耗電功率	台灣和中美洲型號 400 W	
尺寸 (寬 x 高 x 深)	435 x 111 x 328 mm	
參考尺寸 (無線天線豎直) * 含支撐部和突起部	435 x 186 x 328 mm	
重量	7.8 kg	

本使用說明書的內容為印製時的最新規格。請參考雅馬哈網站上的使用說明書，確認除上述規格外的其它規格，並獲取本機的最新資訊。

YAMAHA CORPORATION

10-1 Nakazawa-cho, Naka-ku, Hamamatsu, 430-8650 Japan

Yamaha Global Site  
<http://www.yamaha.com/>

Yamaha Downloads  
<http://download.yamaha.com/>

Manual Development Group  
© 2018 Yamaha Corporation

Published 05/2018 发行 KS-A0

VAA2150