



收音扩音机

RX-V381

使用说明书

使用本机前，请阅读附带的小册子“安全手册”。

目录

使用须知 4

配件..... 4

如何使用本说明书..... 4

遥控器..... 4

 插入电池..... 4

 遥控器的操作范围..... 4

功能 5

本机功能介绍..... 5

部件名称和功能..... 7

 前面板..... 7

 前面板显示屏（指示器）..... 8

 后面板..... 9

 遥控器..... 10

准备工作 11

1 放置音箱..... 12

 典型的音箱布置方式..... 13

 其他音箱布置方式..... 14

 设置音箱阻抗..... 15

2 连接音箱..... 16

 连接音箱缆线..... 17

 连接低音炮（带有内置放大器）..... 17

3 连接电视/播放装置..... 18

 输入/输出插孔和缆线..... 18

 连接电视..... 19

 连接视频装置（如 BD/DVD 播放机）..... 20

 连接音频装置（如 CD 播放机）..... 22

 连接到前面板上的插孔..... 22

4 连接 FM/AM 天线..... 23

5 连接电源线..... 23

6 选择屏幕菜单语言..... 24

7 配置音箱设置..... 25

播放 27

基本播放过程..... 27

 欣赏播放..... 27

 切换前面板显示屏上的信息..... 27

一键式选择输入源和喜爱的设置 (SCENE)..... 28

 选择注册的场景..... 28

 注册场景..... 28

选择声音模式..... 29

 欣赏声场效果 (CINEMA DSP)..... 30

 欣赏未处理的播放..... 32

 增强低音（附加低音）..... 33

 使用丰富的声音（Compressed Music Enhancer）功能播放数字压缩格式（如 MP3 等）..... 33

收听 FM/AM 广播..... 34

 设置频率步长..... 34

 选择接收频率..... 34

 注册喜爱的无线电电台（预设电台）..... 35

 Radio Data System 调谐..... 38

播放存储在 USB 存储装置上的音乐（美国、加拿大、澳大利亚型号除外）..... 39

 连接 USB 存储装置..... 39

 播放 USB 存储装置内容..... 39

配置各播放源的播放设置（选项菜单）..... 42

 选项菜单项..... 42

配置 46

配置各种功能（设定菜单）	46
设定菜单项	47
扬声器	49
HDMI	52
音频	54
ECO	56
功能	57
语言	59
配置系统设置（ADVANCED SETUP 菜单）	60
ADVANCED SETUP 菜单项	60
更改音箱阻抗设置 (SP IMP.)	60
选择遥控器 ID (REMOTE ID)	61
更改 FM/AM 调谐频率设置 (TU)	61
切换视频信号类型 (TV FORMAT)	61
选择 HDMI 4K 信号格式 (4K MODE)	61
恢复默认设置 (INIT)	62
更新固件 (UPDATE) (美国、加拿大、澳大利亚型号除外)	62
检查固件版本 (VERSION)	62

附录 63

常见问题解答	63
故障排除	64
首先，请检查以下内容：	64
电源、系统和遥控器	64
音频	65
视频	67
FM/AM 广播	68
USB（美国、加拿大、澳大利亚型号除外）	68
前面板显示屏的错误指示	69
术语	70
音频信息	70
HDMI 和视频信息	71
Yamaha 技术	71

支持的装置和文件格式	71
支持的装置	71
文件格式	71
视频信号流	72
关于 HDMI 的信息	73
HDMI 控制	73
Audio Return Channel (ARC)	75
HDMI 信号兼容	75
商标	76
规格	77

使用须知

配件

检查本产品是否带有以下配件。

AM 天线



FM 天线

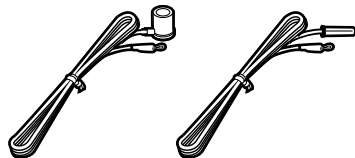

* 具体附带上述哪个配件因购买地区而异。

遥控器

遥控器贴纸（中文）

干电池 (AAA, R03, UM-4) (x2)

CD-ROM（使用说明书）

快速设置指南

安全手册

如何使用本说明书

- 有些功能在特定地区不可用。
- 出于产品改进的原因，规格和外观时有变更，恕不另行通知。
- 本说明书介绍使用附带的遥控器的操作。

须知：

表示使用注意事项，以避免发生机器故障/损坏。

注：

表示最优化的使用说明和补充说明。

遥控器

附带的遥控器使用如下。

插入电池

以正确的方式插入电池。

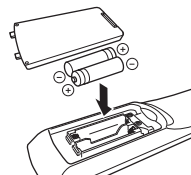

遥控器的操作范围

请将遥控器直接对准本机上的遥控器传感器，并将遥控器保持在如下所示的操作范围内。

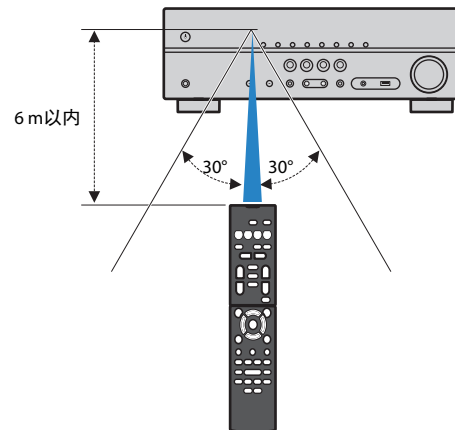

功能

本机功能介绍

本机配备了齐全的有用功能。

支持 2~5.1 声道音箱系统

可以享受喜爱的各种风格的声学空间。

CINEMA DSP 可以在您自己的房间内打造出类似实际影院和音乐厅的声场再现立体声或多声道声音。

- “欣赏声场效果 (CINEMA DSP)” (第 30 页)

可以欣赏声音已增强的压缩音乐 (**Compressed Music Enhancer**)。

- “使用丰富的声音 (Compressed Music Enhancer) 功能播放数字压缩格式 (如 MP3 等)” (第 33 页)

一键式更改输入源和喜爱的设置 (SCENE)

借助 SCENE 功能，您可以一键选择注册到相应场景的输入源和设置，如声音程序、打开/关闭 Compressed Music Enhancer。

- “一键式选择输入源和喜爱的设置 (SCENE)” (第 28 页)

支持 4K Ultra HD 信号和 HDCP 2.2

可以享受 4K 高清视频画质，支持最新版权保护协议 HDCP 2.2。

- “选择 HDMI 4K 信号格式 (4K MODE)” (第 61 页)

ECO 模式 (省电功能) 可以建立环保的家庭影院系统

启用 ECO 模式时，可以降低本机的功耗。

- “ECO 模式” (第 56 页)

电视、收音扩音机和 BD/DVD 播放机的顺序操作 (HDMI 控制)

如果用 HDMI 缆线将与 HDMI 控制兼容的电视和 BD/DVD 播放机连接至本机，则可以使用电视遥控器操作控制本机 (如电源和音量)。

- “HDMI 控制” (第 73 页)

支持 USB 存储装置

可以播放存储在 USB 存储装置中的音乐。

- “播放存储在 USB 存储装置上的音乐 (美国、加拿大、澳大利亚型号除外)” (第 39 页)

连接各种装置

本机配有大量 HDMI 插孔以及各种输入/输出插孔，您可以通过这些插孔连接视频装置 (如 BD/DVD 播放机)、音频装置 (如 CD 播放机)、游戏机、便携式音频播放机和其他装置。

- “连接电视/播放装置” (第 18 页)

仅通过一个 HDMI 线缆连接，便可以环绕声播放电视音频 (Audio Return Channel:ARC)

使用与 ARC 兼容的电视时，只需使用一根 HDMI 线缆便可将视频输出到电视、从电视输入音频以及传输 HDMI 控制信号。

- “连接电视”（第 19 页）

前置 5 个音箱的环绕声播放

即使在环绕声音箱放在前面时，也可以欣赏环绕声效果。

- “在不使用环绕声音箱的情况下欣赏声场效果 (Virtual CINEMA DSP)”（第 31 页）

增强的低音再现能力

Extra Bass 让您独立于所用的音箱，欣赏增强的低音再现声音。

- “增强低音（附加低音）”（第 33 页）

收听 FM/AM 广播

本机配有内置 FM/AM 调谐器。可注册多达 40 个喜爱的无线电台作为预设电台。

- “收听 FM/AM 广播”（第 34 页）

通过电视屏幕进行轻松操作

您可以操作 USB 存储装置，利用屏幕菜单，查看相关信息或方便地配置设置。

自动重命名功能

本机创建的输入源名称，显示在前面板显示屏中，并根据连接的 HDMI 兼容装置自动重命名。

- “输入重命名”（第 57 页）

有用的应用

本机连接和操作的有用的应用如下。

平板电脑应用 “AV SETUP GUIDE”



AV SETUP GUIDE 是帮助您在收音扩音机和来源设备之间进行电缆连接以及收音扩音机设置的应用。此应用将指导您进行各种设置，如音箱连接、电视与来源设备连接。

功能：

- 1) 连接支持指南
 - 音箱连接
 - 电视/来源设备连接
- 2) 设置支持指南
 - 以图示协助各种设置
- 3) 查看 使用说明书

* 此应用仅适用于平板电脑。

欲了解更多详情，请在应用商店搜索“AV SETUP GUIDE”。

部件名称和功能

本机和附带的遥控器的部件名称和功能如下。

前面板

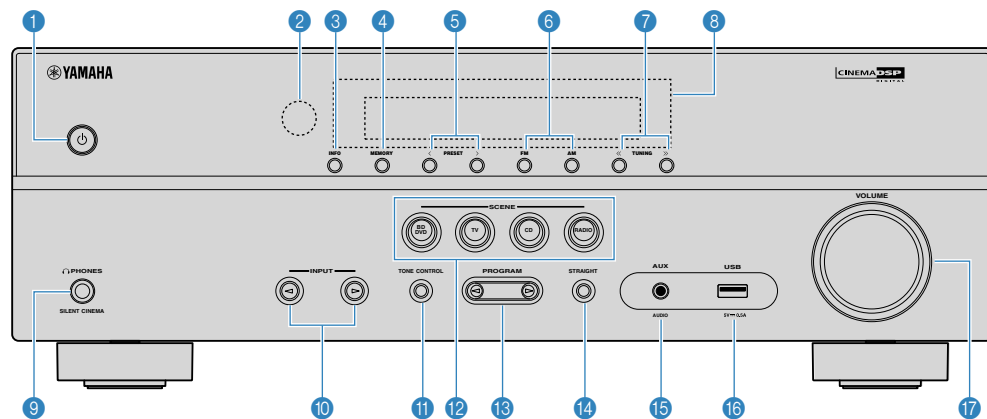

1 电源键

打开/关闭本机（待机）。

2 遥控器传感器

接收遥控器信号（第 4 页）。

3 INFO 键

选择前面板显示屏上显示的信息（第 27 页）。

4 MEMORY 键

将 FM/AM 无线电台注册为预设电台（第 35 页）。

5 PRESET 键

选择预设的 FM/AM 无线电台（第 37 页）。

6 FM 和 AM 键

在 FM 和 AM 之间切换（第 34 页）。

7 TUNING 键

选择广播频率（第 34 页）。

8 前面板显示屏

显示信息（第 8 页）。

9 PHONES 插孔

用于连接耳机。

10 INPUT 键

选择输入源。

11 TONE CONTROL 键

调节输出声音的高频范围和低频范围（第 43 页）。

12 SCENE 键

一键式选择注册的输入源和声音程序。此外，当本机处于待机模式时可将其打开（第 28 页）。

13 PROGRAM 键

选择声音程序或环绕声解码器（第 29 页）。

14 STRAIGHT 键

启用/禁用直接解码模式（第 32 页）。

15 AUX 插孔

用于连接各种装置，如便携式音频播放器（第 22 页）。

16 USB 插孔

用于连接 USB 存储装置（第 39 页）。

17 VOLUME 旋钮

调节音量。

前面板显示屏（指示器）

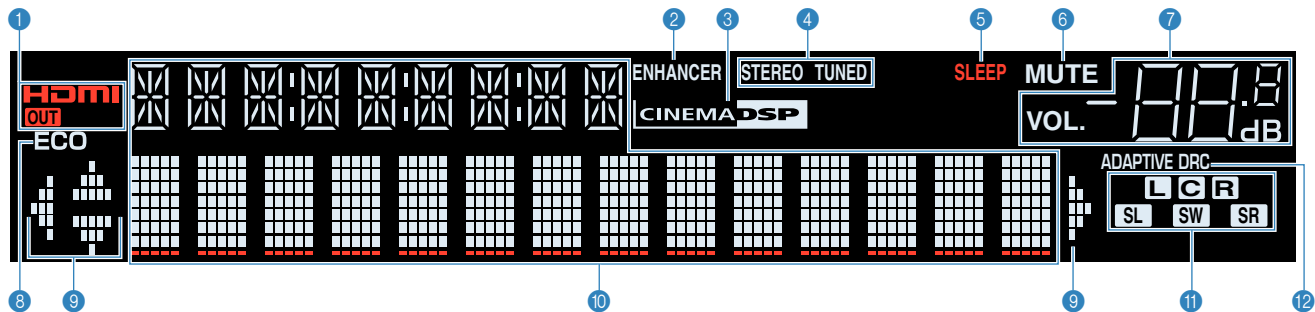

1 HDMI

输入或输出 HDMI 信号时点亮。

OUT

输出 HDMI 信号时点亮。

2 ENHANCER

Compressed Music Enhancer（第 33 页）工作时点亮。

3 CINEMA DSP

CINEMA DSP（第 30 页）工作时点亮。

4 STEREO

本机接收立体声 FM 广播信号时点亮。

TUNED

本机接收 FM/AM 广播信号时点亮。

5 SLEEP

睡眠定时器开启时点亮。

6 MUTE

音频暂时静音时闪烁。

7 音量指示器

指示当前的音量。

8 ECO

ECO 模式（第 56 页）启用时点亮。

9 光标指示器

指示当前可操作的遥控器光标键。

10 信息显示

显示当前状态（如输入名称和声音模式名称）。可以通过按 INFO 切换信息（第 27 页）。

11 音箱指示器

指示从中输出信号的音箱端子。

L 前置音箱（左）

R 前置音箱（右）

C 中置音箱

SL 环绕声音箱（左）

SR 环绕声音箱（右）

SW 低音炮

12 ADAPTIVE DRC

Adaptive DRC（第 43 页）工作时点亮。

后面板

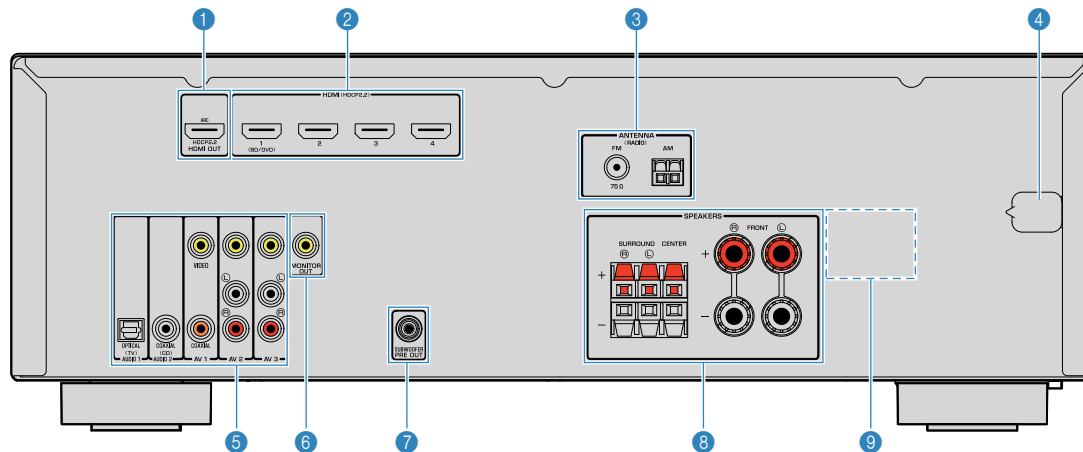

• 实际产品上的视频/音频输出插孔周围标为白色，用来防止不正确的连接。

1 HDMI OUT 插孔

用于连接与 HDMI 兼容的电视和输出视频/音频信号（第 18 页）。使用 ARC 时，还可通过 HDMI OUT 插孔输入电视音频信号。

2 HDMI 1 - 4 插孔

用于连接与 HDMI 兼容的播放装置和输入视频/音频信号（第 19 页）。

3 ANTENNA 插孔

用于连接 FM 和 AM 天线（第 23 页）。

4 电源线

用于连接至交流墙壁电源插座（第 23 页）。

5 AV 插孔 AUDIO 插孔

用于连接视频/音频播放装置和输入视频/音频信号（第 20 页）。

6 MONITOR OUT 插孔

用于连接电视和输出视频信号（第 18 页）。

7 SUBWOOFER PRE OUT 插孔

用于连接低音炮（带有内置放大器）（第 16 页）。

8 SPEAKERS 端子

用于连接音箱（第 16 页）。

9 VOLTAGE SELECTOR

（仅限于台湾、巴西和通用型号）
根据当地电压选择开关位置（第 23 页）。

遥控器

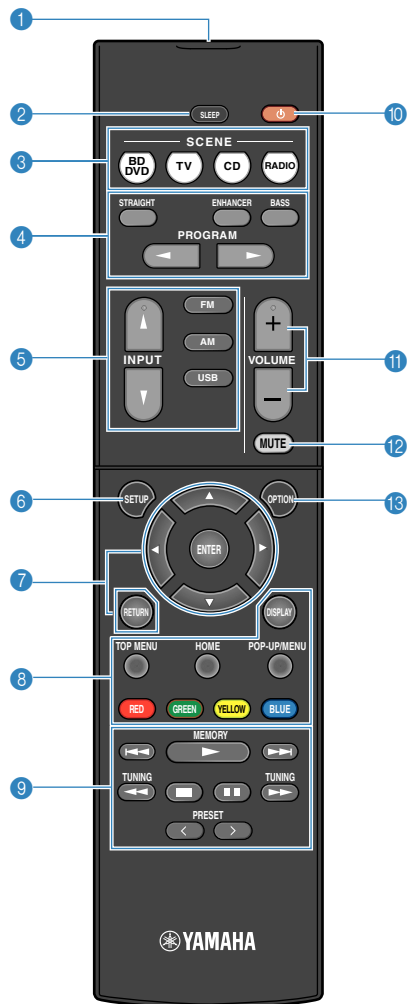

1 遥控器信号发射器

发出红外线信号。

2 SLEEP 键

反复按此键指定时间（120 分钟、90 分钟、60 分钟、30 分钟、关闭），将本机切换到待机模式。

3 SCENE 键

一键式选择注册的输入源和声音程序。此外，当本机处于待机模式时可将其打开（第 28 页）。

4 声音模式键

选择声音模式（第 29 页）。

5 输入选择键

选择要播放的输入源。

6 SETUP 键

显示设置菜单（第 46 页）。

7 菜单操作键

光标键 选择菜单或参数。

ENTER 确认所选项目。

RETURN 返回至上一屏幕。

7 8 9 外部装置操作键

允许选择“USB”作为输入源执行播放功能，或控制与 HDMI 控制兼容的播放装置的播放。

注

- 播放装置必须支持 HDMI 控制。部分与 HDMI 控制兼容的装置无法使用。
- 您可将设备功能分配至 RED/GREEN/YELLOW/BLUE 键（第 59 页）。

9 广播键

当“TUNER”选择输入源（第 34 页）时操作 FM/AM 广播。

MEMORY 将 FM/AM 无线电电台注册为预设电台。

PRESET 选择预设电台。

TUNING 选择广播频率。

10 (接收机电源) 键

打开/关闭本机（待机）。

11 VOLUME 键

调节音量。

12 MUTE 键

静音音频输出。

13 OPTION 键

显示选项菜单（第 42 页）。

准备工作

一般设置过程

- 1** 放置音箱..... (p.12)
- 2** 连接音箱..... (p.16)
- 3** 连接电视/播放装置..... (p.18)
- 4** 连接 FM/AM 天线..... (p.23)
- 5** 连接电源线..... (p.23)
- 6** 选择屏幕菜单语言..... (p.24)
- 7** 配置音箱设置..... (p.25)

这样就完成了所有准备工作。使用本机欣赏电影、音乐、广播和其他内容吧！

1 放置音箱

根据要使用的音箱的数量选择其布置方式，然后在房间内放置音箱和低音炮。本节介绍了代表性音箱布置示例。

须知

- （仅限于美国和加拿大型号）
本机在默认设置下将配置为使用 8-ohm 音箱。连接 6-ohm 音箱时，请将本机的 音箱阻抗设置为“6 Ω MIN”。有关详情，请参见“设置音箱阻抗”（第 15 页）。
- （美国和加拿大型号除外）
使用阻抗至少为 6 Ω 的音箱。
- 使用带有内置放大器的低音炮。
- 务必连接左前和右前音箱。

典型的音箱布置方式

5.1 声道系统

我们推荐的音箱布置方式可以最大限度地提高本机性能。

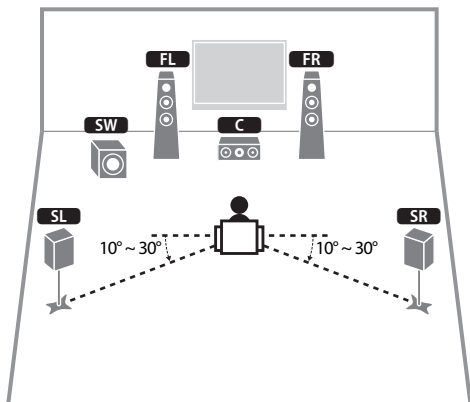

音箱类型	缩写	功能
前（左/右）	FL / FR	产生前左/右声道声音（立体声）。
中置	C	产生中央声道声音（如电影对话和人声）。
环绕声（左/右）	SL / SR	产生环绕声左/右声道声音。
低音炮	SW	产生 LFE (low-frequency effect) 声道声音，并增强其他声道的低音部分。 此声道计作“0.1”。

注

- 即使没有中央扬声器时，也可以欣赏环绕声（前置 4.1 声道系统）。
- 低音炮可以放置在左侧或右侧。

5.1 声道系统 (Virtual CINEMA FRONT)

我们推荐的音箱布置方式不将音箱放置在房间后方。

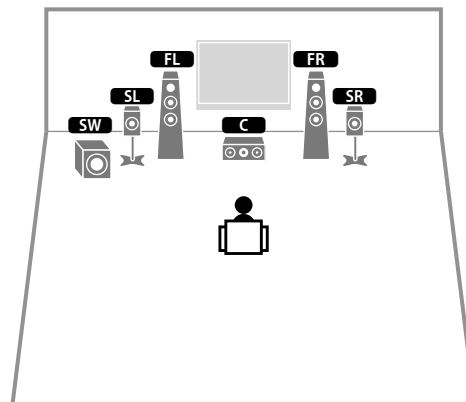

音箱类型	缩写	功能
前（左/右）	FL / FR	产生前左/右声道声音（立体声）。
中置	C	产生中央声道声音（如电影对话和人声）。
环绕声（左/右）	SL / SR	产生环绕声左/右声道声音。此系统将环绕声音箱放在前面。
低音炮	SW	产生 LFE (low-frequency effect) 声道声音，并增强其他声道的低音部分。 此声道计作“0.1”。

注

- 若要使用此配置，请将“Virtual CINEMA FRONT”（第 50 页）（位于“设定”菜单）设置为“开”。
- 即使没有中央扬声器时，也可以欣赏环绕声（前置 4.1 声道系统）。
- 低音炮可以放置在左侧或右侧。

其他音箱布置方式

还可以使用以下音箱布置方式。

■ 3.1 声道系统

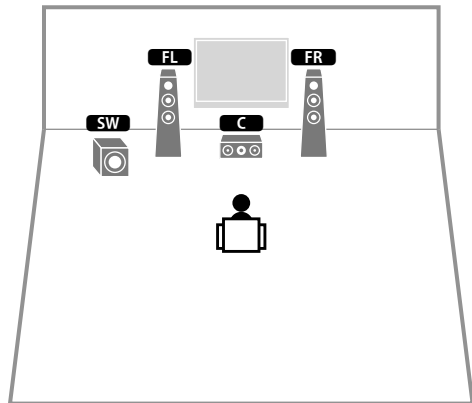

■ 2.1 声道系统

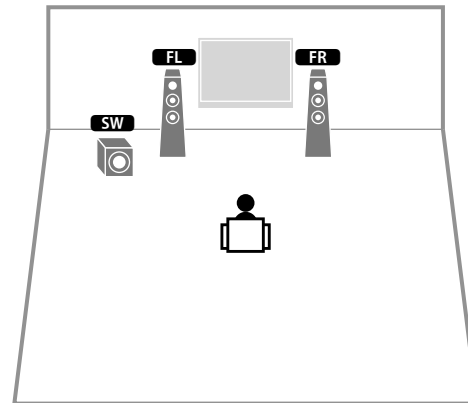

设置音箱阻抗

(仅限于美国和加拿大型号)

本机在默认设置下将配置为使用 8-ohm 音箱。连接 6-ohm 音箱时，将音箱阻抗设置为“6 Ω MIN”。

1 连接音箱前，请将电源线连接至交流墙壁电源插座。

2 在前面板上按住 STRAIGHT 的同时按  (电源)。

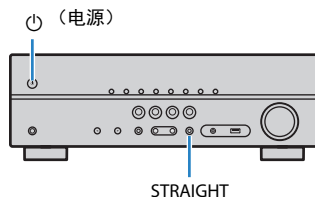

3 检查“SP IMP.”是否显示在前面板显示屏上。



4 按 STRAIGHT 选择“6 Ω MIN”。

5 按  (电源) 将本机设置为待机模式，并将电源线从交流墙壁电源插座中拔出。

现在您可以连接音箱了。

2 连接音箱

将放置在房间内的音箱连接至本机。下图提供了 5.1 声道系统的连接示例。对于其他系统，请参考 5.1 声道系统的连接图来连接音箱。

须知

- 连接音箱前，将本机的电源线从交流墙壁电源插座中拔出并关闭低音炮。
- 音箱具有极性 (+/-)。将音箱缆线正确地连接到本机和音箱的正极 (+) 端子之间，以及它们的负极 (-) 端子之间。

连接所需的缆线（市售）

音箱缆线 (x 音箱数量)



音频针口缆线 (x1: 用于连接低音炮)

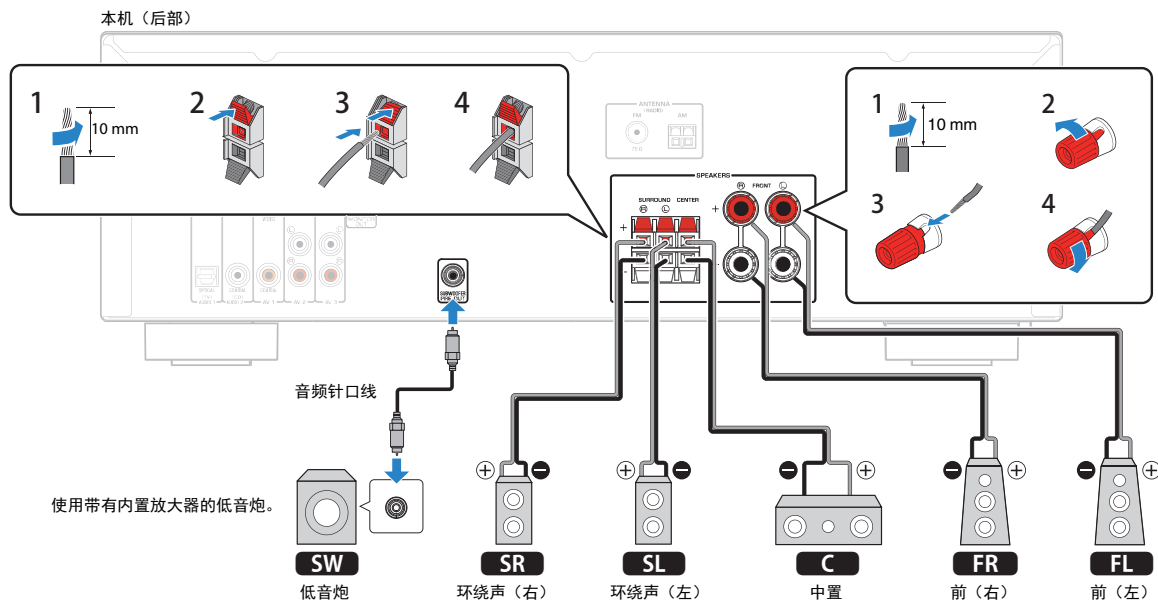

音箱缆线连接的注意事项

音箱缆线连接不当可能会导致短路，损坏设备或音箱。

- 将音箱缆线的裸线紧紧捻在一起。
- 不要让音箱缆线的线芯相互接触。
- 不要让音箱缆线的线芯接触本机的金属部件（后面板和螺丝）。

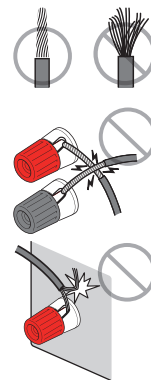

如果开启本机时在前面板显示屏上出现“Check SP Wires”，则关闭本机，然后检查音箱缆线是否短路。

连接音箱缆线

音箱缆线有两根线。一根用于连接本机和音箱的负极 (-) 端子，另一根用于连接正极 (+) 端子。如果这两根线的颜色不同，则用黑色的线连接负极端子，用另一根线连接正极端子。

■ 连接前置音箱

- 1 从音箱缆线端部剥去大约 10 mm 的绝缘皮，然后将缆线的裸线紧紧捻在一起。
- 2 松开音箱端子。
- 3 将缆线的裸线插入端子侧（右上或左下）的间隙内。
- 4 拧紧端子。

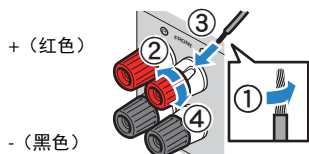

使用香蕉插头

（仅限于美国、加拿大、澳大利亚、台湾、巴西和通用机型）

- 1 拧紧音箱端子。
- 2 将香蕉插头插入端子末端。

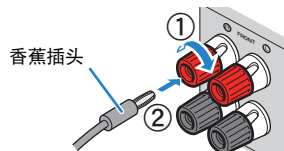

■ 连接中置/环绕声音箱

- 1 从音箱缆线端部剥去大约 10 mm 的绝缘皮，然后将缆线的裸线紧紧捻在一起。
- 2 按下小突起。
- 3 将缆线的裸线插入端子孔中。
- 4 松开小突起。

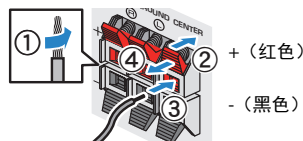

连接低音炮（带有内置放大器）

用音频针口缆线连接低音炮。

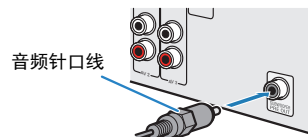

3 连接电视/播放装置

本机配有各种输入插孔（包括 HDMI 输入插孔），使您能够连接不同类型的播放装置。关于如何连接 USB 存储装置，见下页。

- 连接 USB 存储装置（第 39 页）

输入/输出插孔和缆线

视频/音频插孔

HDMI 插孔

通过单个插孔传输数字视频和数字声音。使用 HDMI 缆线。

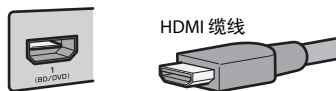

HDMI 缆线

注

- 使用 19 针 HDMI 缆线（带有 HDMI 标记）。我们建议使用长度小于 5.0 m 的缆线，以防信号质量降低。
- 本机的 HDMI 插孔支持 HDMI 控制、Audio Return Channel (ARC) 以及 3D 和 4K Ultra HD 超高清视频传输（通过输出）功能。
- 使用高速 HDMI 缆线欣赏 3D 或 4K Ultra HD 视频。

视频插孔

VIDEO 插孔

传输模拟视频信号。使用视频针口缆线。



视频针口缆线

音频插孔

OPTICAL 插孔

传输数字音频信号。使用数字光纤缆线。使用缆线前取下尖头保护器（如果可用）。



数字光纤缆线

COAXIAL 插孔

传输数字音频信号。使用数字同轴缆线。



数字同轴缆线

AUDIO 插孔

(L/R 立体声插孔)

传输模拟立体声音频信号。使用立体声针口缆线（RCA 缆线）。

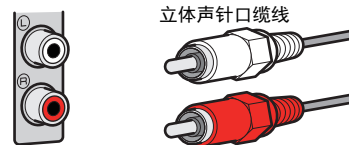

立体声针口缆线

(立体声迷你插孔)

传输模拟立体声音频信号。使用立体声迷你插头缆线。



立体声迷你插头缆线

连接电视

将电视连接至本机，这样便能将输入到本机的视频输出到电视。还可以在本机上欣赏电视音频播放。

为发挥本机的最大性能，推荐使用 HDMI 缆线连接电视。

HDMI 连接

使用 HDMI 缆线和数字光纤缆线将电视连接至本机。

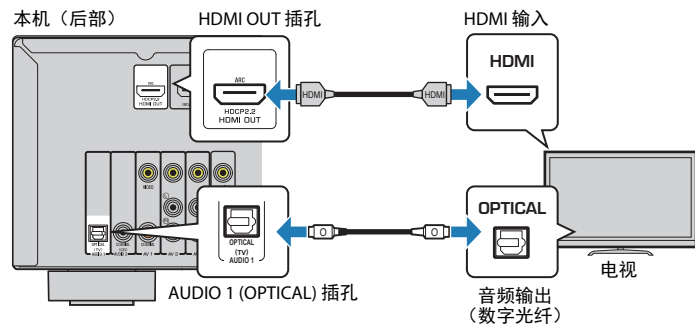

注

- 在以下情况下，不要使用数字光纤缆线连接电视和本机：
 - 如果您的电视支持 Audio Return Channel (ARC)
 - 如果您仅从机顶盒接收电视广播
- 如果用 HDMI 缆线将支持 HDMI 控制的电视连接至本机，则可以使用电视的遥控器控制本机的电源和音量。

若要使用 HDMI 控制和 ARC，则需配置本机 HDMI 设置。有关此设置的详情，请参见“关于 HDMI 的信息”（第 73 页）。

关于 Audio Return Channel (ARC)

- ARC 使音频信号能够双向传输。如果您用一条 HDMI 缆线将支持 ARC 的电视连接至本机，则可以将视频/音频输出到电视或将电视音频输入本机。
- 使用 ARC 时，用支持 ARC 的 HDMI 缆线连接电视。

复合视频连接

使用视频针口缆线连接任何视频装置时，将电视连接至 MONITOR OUT (VIDEO) 插孔。

注

- 如果使用 HDMI 以外的缆线将电视连接至本机，则无法将通过 HDMI 将输入本机中的视频输出到电视。
- 仅在通过 HDMI 将电视连接至本机时，才能在电视屏幕上执行操作。
- 如果您仅从机顶盒接收电视广播，则不必在电视和本机之间进行音频缆线连接。

VIDEO（复合视频）连接

使用视频针口缆线和数字光纤缆线将电视连接至本机。

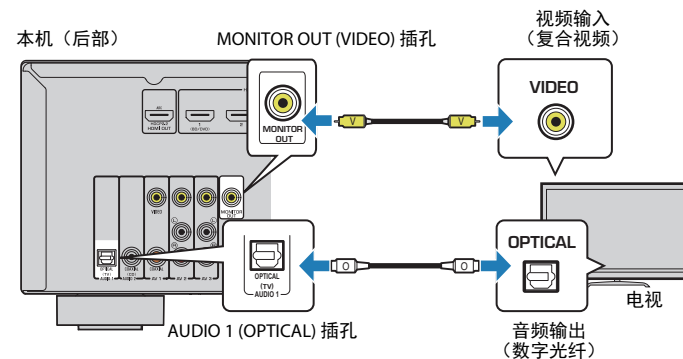

连接视频装置（如 BD/DVD 播放机）

将视频装置（如 BD/DVD 播放机、机顶盒 (STB) 和游戏机）连接至本机。根据视频装置上可用的视频/音频输出插孔，选择下列连接之一。如果视频装置带有 HDMI 输出插孔，则建议使用 HDMI 连接。

注

如果本机所配的视频/音频输入插孔组合与视频装置不匹配，请根据装置的输出插孔更改其组合（第 21 页）。

HDMI 连接

使用 HDMI 缆线将视频装置连接至本机。

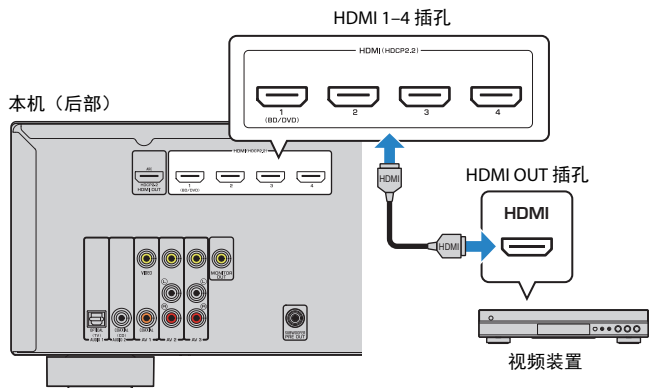

如果通过按 INPUT 选择 HDMI 1 - 4 为输入源，则将从本机输出在视频装置上播放的视频/音频。

注

若要观看 HDMI 1 - 4 插孔中输入的视频，需要将电视连接至本机的 HDMI OUT 插孔（第 19 页）。

复合视频连接

使用视频针口缆线和音频缆线（数字同轴或立体声针口缆线）将视频装置连接至本机。根据视频装置上可用的音频输出插孔，选择一组输入插孔（在本机上）。

视频装置上的输出插孔		本机上的输入插孔
视频	音频	
复合视频	数字同轴	AV 1 (VIDEO + COAXIAL)
	模拟立体声	AV 2 - 3 (VIDEO + AUDIO)
	数字光纤	需要更改视频/音频输入插孔组合（第 21 页）。

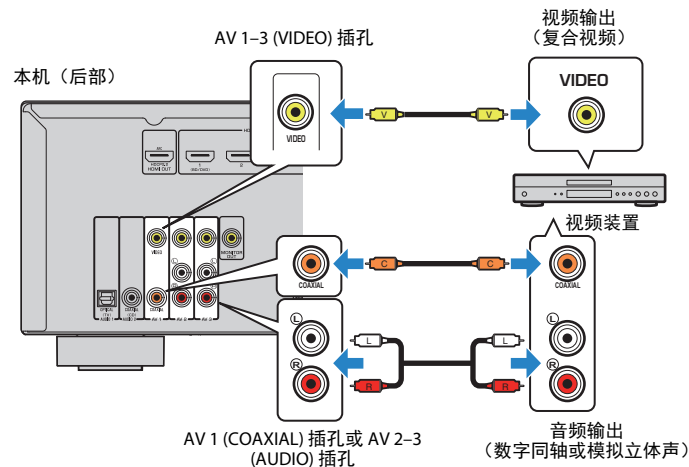

如果通过按 INPUT 选择 AV 1 - 3 为输入源，则将从本机输出在视频装置上播放的视频/音频。

注

若要观看 AV 1 - 3 (VIDEO) 插孔中输入的视频，需要将电视连接至本机的 MONITOR OUT (VIDEO) 插孔（第 19 页）。

更改视频/音频输入插孔组合

如果本机所配的视频/音频输入插孔组合与视频装置不匹配，请根据装置的输出插孔更改其组合。您可以连接带以下视频/音频输出插孔的视频装置。

视频装置上的输出插孔		本机上的输入插孔	
视频	音频	视频	音频
HDMI	数字光纤	HDMI 1 - 4	AUDIO 1 (OPTICAL)
	数字同轴	HDMI 1 - 4	AUDIO 2 (COAXIAL) AV 1 (COAXIAL)
	模拟立体声	HDMI 1 - 4	AV 2 - 3 (AUDIO)
复合视频	数字光纤	AV 1 - 3 (VIDEO)	AUDIO 1 (OPTICAL)

必需的设置

例如，如果已将视频装置连接至本机的 AV 2 (VIDEO) 和 AUDIO 1 (OPTICAL) 插孔，请更改组合设置，如下所示。

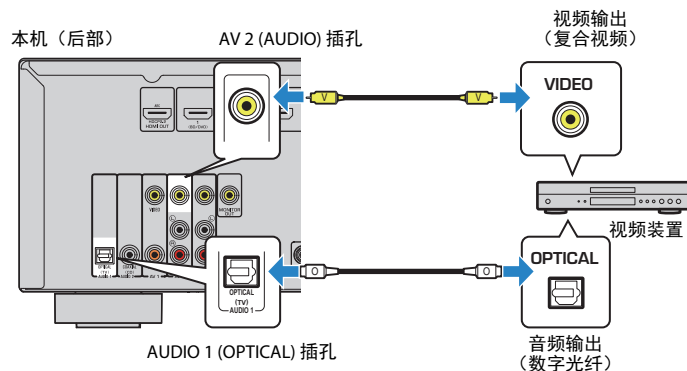

- 1 连接外部装置（如电视和播放装置）和本机的电源线后，打开本机。
- 2 按 INPUT 选择“AV 2”（要使用的视频输入插孔）作为输入源。

- 3 按 OPTION。

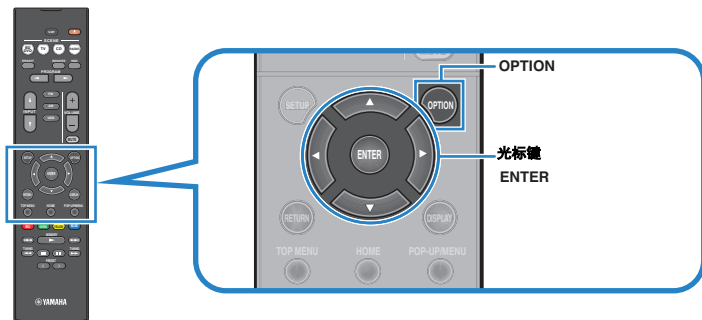

- 4 使用光标键 (Δ/▽) 选择“Audio In”，然后按 ENTER。



- 5 使用光标键 (</>) 选择“AUDIO 1”（要使用的音频输入插孔）。



- 6 按 OPTION。

这样就完成了必需的设置。

如果通过按 INPUT 选择“AV 2”为输入源，则将从本机输出在视频装置上播放的视频/音频。

连接音频装置（如 CD 播放机）

将音频装置（如 CD 播放机和 MD 播放机）连接至本机。根据音频装置上可用的音频输出插孔，选择下列连接之一。

装置上的音频输出插孔	本机上的音频输入插孔
数字光纤	AUDIO 1 (OPTICAL)
数字同轴	AUDIO 2 (COAXIAL) AV 1 (COAXIAL)
模拟立体声	AV 2 - 3 (AUDIO)

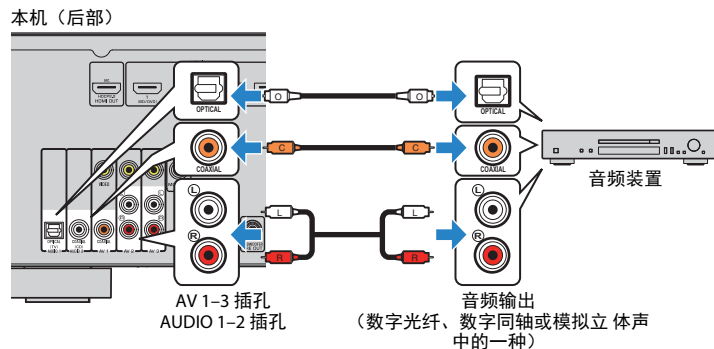

如果通过按 INPUT 选择 AV 1 - 3 或 AUDIO 1 - 2 为输入源，则将从本机输出在视频装置上播放的视频/音频。

连接到前面板上的插孔

使用前面板上的 AUX 插孔可以临时将某些装置（如便携式音频播放机）连接至本机。进行连接前，请停止装置上的播放并减小本机的音量。

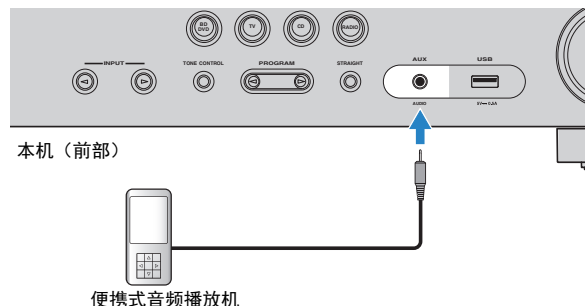

如果通过按 INPUT 选择“AUX”为输入源，则将从本机输出在该装置上播放的音频。

注

- 您需要准备与装置上的输出插孔匹配的音频缆线。
- 有关如何连接 USB 存储装置的详细信息，请参见“连接 USB 存储装置”（第 39 页）。

4 连接 FM/AM 天线

将附带的 FM/AM 天线连接至本机。

将 FM 天线端部固定到墙上，并将 AM 天线置于平坦的表面。

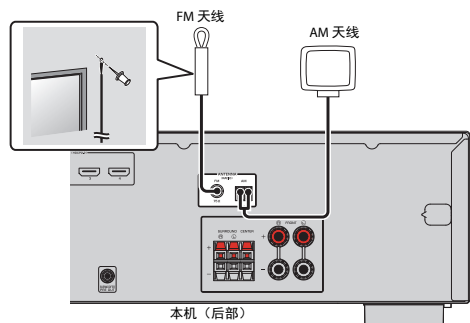

装配和连接 AM 天线

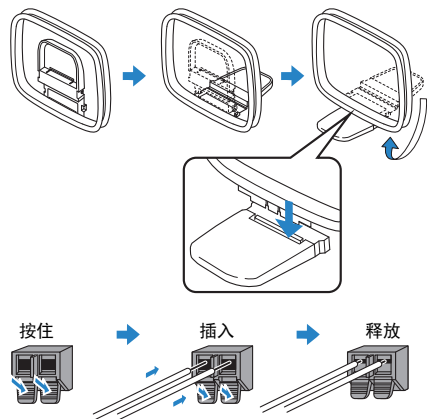

注

- 从 AM 天线装置中将缆线展开到所需长度。
- AM 天线的导线没有极性。

5 连接电源线

警告

(仅限于台湾、巴西和通用机型)

确保在将电源线插头插入到交流电墙壁插座之前设置本机的 VOLTAGE SELECTOR。VOLTAGE SELECTOR 设置不当可能会造成设备损坏，并形成潜在的火灾隐患。

连接电源线之前

根据当地电压设置 VOLTAGE SELECTOR 的开关位置。电压为 AC 110 - 120/220 - 240 V, 50/60 Hz。

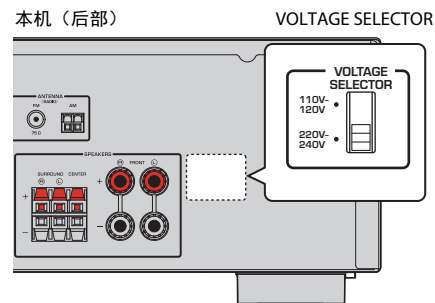

完成所有连接后，将电源线插头插入到电源插座。

本机 (后部)

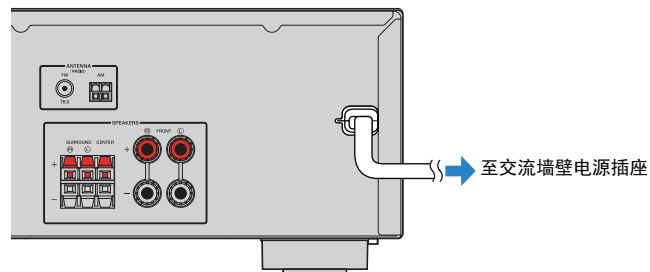

6 选择屏幕菜单语言

选择需要的屏幕菜单语言。

1 按 （接收机电源）打开本机。

2 打开电视，然后切换电视输入以显示来自本机的视频（HDMI OUT 插孔）。

注

仅在通过 HDMI 将电视连接至本机时，才能在电视屏幕上执行操作。否则，通过查看前面板显示屏来执行操作。

3 按 **SETUP**。

4 使用光标键选择“Language”，然后按 **ENTER**。



5 使用光标键选择需要的语言。

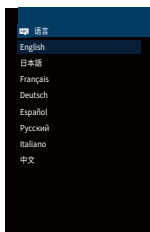

6 若要从菜单中退出，请按 **SETUP**。

注

前面板显示屏上的信息仅以英文提供。

7 配置音箱设置

- 1 按 RECEIVER 打开本机。
- 2 打开电视，然后切换电视输入以显示来自本机的视频（HDMI OUT 插孔）。
- 3 按 SETUP。
- 4 使用光标键选择“扬声器”，然后按 ENTER。



5 配置音箱的输出特性。

- 1 使用光标键选择“配置”，然后按 ENTER。
- 2 使用光标键 (Δ/▽) 选择项目，然后使用光标键 (</>) 选择设置。



- 3 完成设置后，按 RETURN。

项目	功能	设置
低音炮	选择是否连接低音炮。	有、没有
前置	选择前置音箱的尺寸。	小、大
中置	选择是否连接中置音箱，并选择其尺寸。	小、大、没有
环绕声	选择是否连接环绕声音箱，并选择其尺寸。	小、大、没有

注

- 下划线为默认设置。
- 在配置音箱的尺寸时，如果音箱的低音喇叭的直径为 16 cm 或更大，则选择“大”；如果低音喇叭的直径小于 16 cm，则选择“小”。
- 对于除上述项目以外的配置项目，请参见“设定”菜单（第 46 页）。

6 设置每个音箱与收听位置之间的距离。

- 1 使用光标键选择“距离”，然后按 ENTER。
- 2 使用光标键 (Δ/▽) 选择音箱，然后使用光标键 (</>) 设置距离。

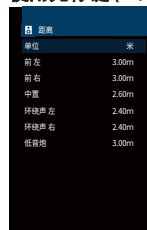

- 3 完成设置后，按 RETURN。

设置项目

扬声器		设置范围
前左	前置音箱 (左)	0.30 m~24.00 m (默认值: 3.00 m)
前右	前置音箱 (右)	0.30 m~24.00 m (默认值: 3.00 m)
中置	中置音箱	0.30 m~24.00 m (默认值: 2.60 m)
环绕声左	环绕声音箱 (左)	0.30 m~24.00 m (默认值: 2.40 m)
环绕声右	环绕声音箱 (右)	0.30 m~24.00 m (默认值: 2.40 m)
低音炮	低音炮	0.30 m~24.00 m (默认值: 3.00 m)

注

您可以从“米”（默认值）和“英尺”（位于“单位”）中选择距离单位。

7 调节每个音箱的音量。

- 1 使用光标键选择“测试音”，然后按 ENTER。
- 2 使用光标键 (</>) 选择“开”以启用测试音输出，然后按 RETURN。
- 3 使用光标键 (△/▽) 选择“音量”，然后按 ENTER。
- 4 使用光标键 (△/▽) 选择输出测试音的音箱。

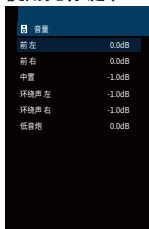

- 5 如果发现某个音箱的音量与其他音箱的不同，请使用光标键 (</>) 调节音量。
- 6 完成设置后，按 RETURN。
- 7 将“测试音”设置为“关”（重复步骤 1 和 2）。

设置项目

扬声器		设置范围
前左	前置音箱 (左)	-10.0 dB~+10.0 dB (默认值: 0.0 dB)
前右	前置音箱 (右)	-10.0 dB~+10.0 dB (默认值: 0.0 dB)
中置	中置音箱	-10.0 dB~+10.0 dB (默认值: -1.0 dB)
环绕声左	环绕声音箱 (左)	-10.0 dB~+10.0 dB (默认值: -1.0 dB)
环绕声右	环绕声音箱 (右)	-10.0 dB~+10.0 dB (默认值: -1.0 dB)
低音炮	低音炮	-10.0 dB~+10.0 dB (默认值: 0.0 dB)

注

调节音量时，可将前置音箱之一作为测量目标。

8 若要从菜单中退出，请按 SETUP。

音箱设置即告完成。

播放

基本播放过程

欣赏播放

- 1 打开连接至本机的外部装置（如电视或 BD/DVD 播放机）。
- 2 利用输入选择键来选择输入源。

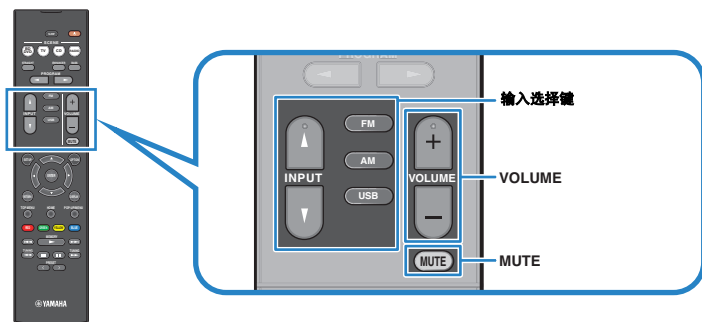

- 3 在外部装置上开始播放，或选择无线电电台。

请参阅外部装置的使用说明书。

有关以下操作的详情，请参见相应页面。

- “收听 FM/AM 广播”（第 34 页）
- “播放存储在 USB 存储装置上的音乐（美国、加拿大、澳大利亚型号除外）”（第 39 页）

- 4 按 VOLUME 调节音量。

注

- 若要使音频输出静音，请按 MUTE。再按 MUTE 可取消静音。
- 若要调整高音/低音设置，请使用“选项”菜单或前面板上的 TONE CONTROL（第 43 页）。

切换前面板显示屏上的信息

- 1 反复按 INFO 选择各种显示项目。



项目名称

选定显示项目约 3 秒后，将显示与之对应的信息。



信息

注

可用的项目因所选的输入源而异。显示的项目可单独应用于每个输入源组。

当前输入源	项目
HDMI	
AV	Input（输入源名称）、DSP Program（声音模式名称）、Audio Decoder（解码器名称*）
AUDIO	
AUX	
USB	Song（歌曲名称）、Artist（艺术家名称）、Album（专辑名称）、DSP Program（声音模式名称）、Audio Decoder（解码器名称*）
TUNER	Frequency（频率）、DSP Program（声音模式名称）、Audio Decoder（解码器名称*） （仅限于英国和欧洲型号） Radio Data System 数据在本机调谐至 Radio Data System 广播电台时也将可用（第 38 页）。

* 显示当前激活的音频解码器的名称。如果未激活任何音频解码器，则显示“Decoder Off”。

一键式选择输入源和喜爱的设置 (SCENE)

借助 SCENE 功能，您可以一键选择分配的输入源、声音程序和打开/关闭 Compressed Music Enhancer。

选择注册的场景

1 按 SCENE。

选择注册到相应场景的输入源和设置。本机在处于待机模式时将自动打开。

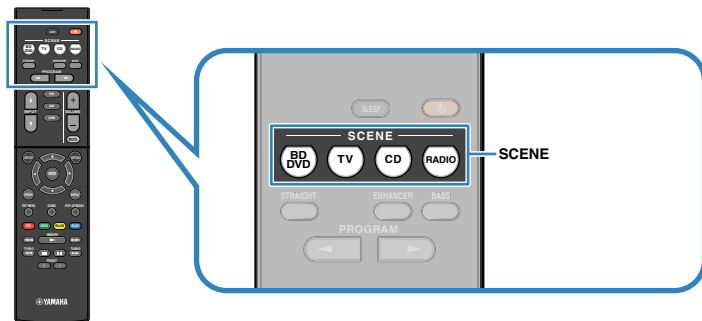

默认情况下，将为每个场景注册以下设置。

SCENE	BD/DVD	TV	CD	RADIO
输入	HDMI1	AUDIO1	AUDIO2	TUNER
声音程序	MOVIE (Sci-Fi)	STRAIGHT	STRAIGHT	STEREO (5ch Stereo)
Compressed Music Enhancer	关	开	关	开
场景 链接播放	开	开	关	关

注

利用 场景 链接播放功能，您可结合场景自动打开电视，或在通过 HDMI 连接至本机的外部装置上开始播放。若要启用 场景 链接播放，请将“场景”（第 53 页）（位于“设定”菜单）设置为“开”。

注册场景

- 1 执行以下操作以准备要分配给场景的设置。
 - 选择输入源（第 27 页）
 - 选择声音程序（第 29 页）或直接解码（第 32 页）
 - 启用/禁用 Compressed Music Enhancer（第 33 页）
- 2 按住所需的 SCENE 键直至前面板显示屏中出现“SET Complete”。



选择声音模式

本机配有各种声音程序和环绕声解码器，使您能够用喜爱的声音模式（如声场效果或立体声播放）欣赏播放源。

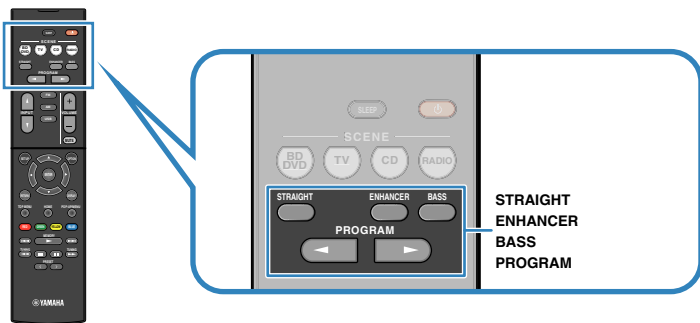

我想观看视频源，如电影、电视节目或游戏。

- 反复按下 PROGRAM，选择适合每种视频源的声音程序（第 30 页）。

我想欣赏音乐源或立体声播放。

- 反复按下 PROGRAM，选择适合音乐或立体声播放的声音程序（第 31 页）。

我想欣赏来自 2 声道的多声道播放。

- 选择“选项”菜单中的环绕声解码器（第 42 页）。

我想欣赏原始声道中未经处理的声音。

- 按 STRAIGHT 切换到直接解码模式（第 32 页）。

我想欣赏增强的低音声音。

- 按 BASS 启用 附加低音（第 33 页）。

我想欣赏压缩音乐。

- 按 ENHANCER 启用 Compressed Music Enhancer（第 33 页）。使用此模式，您可以欣赏存储在 USB 存储装置中增加了深度和广度的压缩音乐（第 33 页）。

注

- 声音模式可单独应用于每个输入源。
- 使用高于 96 kHz 的采样率播放音频信号时，会自动选择直接解码模式（第 32 页）。
- 可通过查看本机前面板上的音箱指示器（第 8 页）检查当前输出声音的音箱。

欣赏声场效果 (CINEMA DSP)

CINEMA DSP

本机配有多种声音程序，这些程序采用了 Yamaha 的原创 DSP 技术 (CINEMA DSP)。利用这些程序，您可以在家中轻松营造堪比实际影院或音乐厅的声场。

声音程序种类



注

您可在“DSP 强度 (DSP Level)”（第 43 页）（位于“选项”菜单）中调节声场效果水平。

■ 适合于电影的声音程 (MOVIE)

针对观看诸如电影、电视节目和游戏之类的视频源优化了以下声音程序。

Standard	此程序建立的声场在不扰乱 Dolby Digital 和 DTS 等多声道音频的原始音响定位的情况下，突出环绕声效果。其设计基于理想的影院构想：观众处在影院左、右和后方的优美声音回响的包围之中。
Spectacle	此程序传递大制作电影的规模和气势。它提供了辽阔的可匹配立体声宽银幕电影的声音空间，并包含宽广的动态范围，可提供从细微声音到震撼回响的一切音响效果。
Sci-Fi	此程序清晰地再现了最新的 Sci-Fi 和 SFX 电影精致细腻的声音设计。您可以欣赏电影摄影技术创造的多种多样的虚拟空间，并能听出对话、音效和背景音乐之间的清楚界限。
Adventure	此程序特别适合于精确再现动作和冒险电影的声音设计。此声场抑制了回响，但重点再现了左右两侧的开阔感觉，提供了向左右两侧大大拓展的宏大空间。抑制的深度建立一个清晰且强有力的空间，同时保持声音的清晰和声道的区分。
Drama	此程序的特点是稳定的回响，适合从严肃的戏剧艺术到音乐剧和喜剧等多种电影风格。回响适中，但适合立体音。再现音效和背景音乐并产生轻微的回响，但不会影响对话的清晰度。长时间收听也绝不会感到厌倦。
Mono Movie	此程序再现单声道视频源，例如在老电影院气氛中放映的经典电影。此程序通过在原来的音频中增加宽度和相应的回响，创造一个带有深度的舒适空间。
Sports	此程序让收听者可欣赏体育广播和轻松的娱乐节目的真实感。在体育广播中，评论员的声音清晰地位于中央位置，同时在适当空间内的周边传递球迷的声音，从而逼真地反映体育场内的氛围。
Action Game	此程序适合于动作游戏，例如赛车和战斗游戏。各种效果的实现和强化让玩家感觉就像自己在做动作，从而更能集中精力。将此程序与 Compressed Music Enhancer 组合使用，可以形成更具动感、更强劲的声场效果。

Roleplaying Game

此程序适合于角色扮演和冒险游戏。此程序可以增加声场的深度，从而自然、真实地再现各种场景的背景音乐、特效及对话。将此程序与 Compressed Music Enhancer 组合使用，可以形成更清晰且更具空间感的声场效果。

■ 适合于音乐的声音程序 (MUSIC)

优化以下声音程序以便收听各种音乐源。

Hall in Munich	此程序模拟大约有 2500 个座位的慕尼黑音乐大厅，该大厅的室内装修使用了时尚的木质材料。细腻华美的回响可传播到每一个角落，创造一种祥和的气氛。收听者的虚拟座位在音乐厅的中部偏左。
Hall in Vienna	此程序模拟一个可容纳 1700 人的、具有维也纳传统风格的鞋盒形状的中等规模音乐厅。立柱和装饰雕刻图案在听众的四周产生极为复杂的回响，从而呈现非常完整饱满的声音。
Chamber	此程序再现像大礼堂那样的具有高天花板的相对宽广的空间。它提供了悦耳的回响，适合于宫廷音乐和室内音乐。
Cellar Club	此程序模拟具有较低天花板和家庭氛围的私密音乐场地。真实生动的声场产生震撼的音响效果，让您感觉好像坐在小舞台前的前排座位上。
The Roxy Theatre	此程序创造了坐落在洛杉矶的可容纳 460 人的摇滚音乐厅场地的声场。收听者的虚拟座位在大厅的中部偏左。
The Bottom Line	此程序创造了曾是纽约一家著名爵士俱乐部的 The Bottom Line 的舞台前部的声场。该场所在声场左右两边可容纳 300 人，产生真实而亮丽的声音。
Music Video	您可以利用此程序来欣赏通俗、摇滚和爵士音乐会的视频，获得身临其境的感觉。舞台上歌手和独奏的真实感，强化了韵律乐器的节奏的现场感的声场，再加上环绕声声场产生的宏大的礼堂空间效果，使您置身于火热的音乐会氛围。

■ 适合于音乐/立体声播放的声音程序 (STEREO)

可以选择立体声播放。

2ch Stereo	使用此程序可将多声道音源混合为 2 声道。当多声道信号输入时，它们会混合成 2 声道，并从前置音箱输出（此程序不使用 CINEMA DSP）。
5ch Stereo	使用此程序从所有音箱输出声音。当您播放多声道音源时，本机会将音源向下混合为 2 声道，然后从所有音箱输出声音。此程序建立一个较大的声场，适合于聚会的背景音乐。

■ 在不使用环绕声音箱的情况下欣赏声场效果 (Virtual CINEMA DSP)

如果在未连接环绕声音箱的情况下选择了一种声音程序（2ch Stereo 和 5ch Stereo 除外），则本机将自动使用前置音箱建立环绕声声场。

■ 用 5 个前置音箱欣赏环绕声 (Virtual CINEMA FRONT)

即使在环绕声音箱放在前面时，也可以欣赏环绕声效果。

■ 用耳机欣赏环绕声 (SILENT CINEMA)

SILENT™
CINEMA

可以将立体声耳机连接至 PHONES 插孔并选择声音程序或环绕声解码器，从而像使用多声道音箱系统一样来欣赏环绕声或声场效果。

欣赏未处理的播放

可以播放输入源而无需进行任何声场效果处理。

■ 在原始声道中播放（直接解码）

启用直接解码模式时，本机将从前置音箱中为 2 声道音源（如 CD）产生立体声，并为多声道音源产生未处理的多声道声音。

1 按 STRAIGHT。

每当按此键时，会启用或禁用直接解码模式。



■ 在多声道中播放 2 声道音源（环绕声解码器）

环绕声解码器可以在未处理的多声道中播放 2 声道音源。输入多声道音源时，其工作方式与直接解码模式相同。

有关每个解码器的详情，请参见“术语”（第 70 页）。

1 反复按 PROGRAM 选择环绕声解码器。

将选择之前选定的环绕声解码器。您可在“Sur.Decode”（第 42 页）（位于“选项”菜单）中更改环绕声解码器。

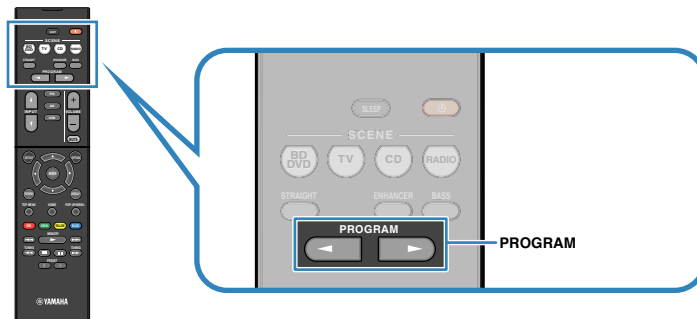

“SUR.DECODE”将弹出



Dolby Pro Logic	使用适合于所有音源的 Dolby Pro Logic 解码器。
Dolby PLII Movie	使用适合于电影的 Dolby Pro Logic II 解码器。
Dolby PLII Music	使用适合于音乐的 Dolby Pro Logic II 解码器。
Dolby PLII Game	使用适合于游戏的 Dolby Pro Logic II 解码器。
Neo:6 Cinema	使用适合于电影 DTS Neo: 6 解码器。
Neo:6 Music	使用适合于音乐的 DTS Neo: 6 解码器。

注

您可在“DSP 参数”（第 54 页）（位于“设定”菜单）中调节环绕声解码器参数。

增强低音（附加低音）

附加低音 让您可以欣赏增强的低音声音，无论前置音箱大小或是否有低音炮。

1 按 BASS。

每当按此键时，将会启用或禁用 附加低音。

注

也可以使用“附加低音”（第 50 页）（位于“设定”菜单）启用/禁用 附加低音。

使用丰富的声音（Compressed Music Enhancer）功能播放数字压缩格式（如 MP3 等）

compressed music ENHANCER

Compressed Music Enhancer 增加了声音的深度和宽度，使您可欣赏接近声音未压缩前的原始声音的动态声音。此功能可与任何其他声音模式一起使用。

1 按 ENHANCER。

每当按此键时，将会启用或禁用 Compressed Music Enhancer。

“ENHANCER”点亮



注

- Compressed Music Enhancer 对以下音频源不起作用。
 - 取样率超过 48 kHz 的信号
 - 高分辨率流音频
- 也可以使用“Enhancer (Enhancer)”（第 43 页）（位于“选项”菜单）启用/禁用 Compressed Music Enhancer。

收听 FM/AM 广播

可以通过指定某个无线电电台的频率或从注册的无线电台中选择该电台，调谐至该电台。

注

- 无线电频率会随本机使用的国家或地区而有所区别。此部分的解释采用用于英国和欧洲型号频率的显示。
- 如果无法很好地接收无线电，请调整 FM/AM 天线的方向。

设置频率步长

(仅限于亚洲、台湾、巴西和通用机型)

本机出厂时的频率步长设置为 50 kHz (FM) 和 9 kHz (AM)。根据您的国家或地区，将频率步长设置为 100 kHz (FM) 和 10 kHz (AM)。

1 将本机设为待机模式。

2 按住前面板上的 STRAIGHT 的同时按 $\text{\textcircled{P}}$ (电源)。

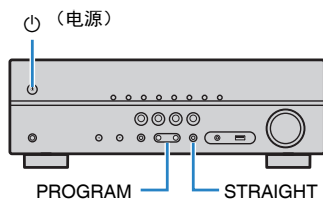

3 反复按 PROGRAM 选择 “TU”。

The digital display shows 'TU' followed by three dots, and 'FM50/AM9' below it.

4 按 STRAIGHT 选择 “FM100/AM10”。

5 按 $\text{\textcircled{P}}$ (电源) 以将本机设为待机模式，然后再次打开本机。

选择接收频率

1 按 FM 或 AM 选择波段。

选择 “TUNER” 为输入源后，将显示当前选定的频率。



2 反复按 TUNING 设置频率。

按住此键约 1 秒，即可自动搜索电台。

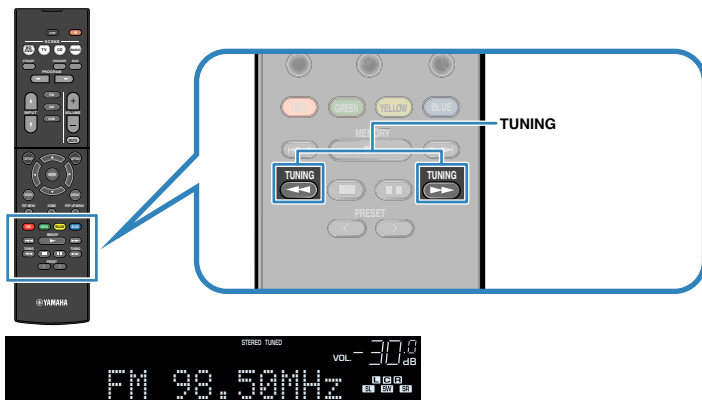

接收来自无线电电台的信号时，“TUNED”会点亮。

接收立体声信号时，“STEREO”会点亮。

注

- 通过选择“选项”菜单中的“FM 模式”（第 42 页），即可在“立体声”（立体声）和“单声道”（单声道）之间切换 FM 电台的接收模式。当接收到的 FM 无线电电台信号不稳定时，切换到单声道可以使此情况得到改观。
- 收听电台时，可通过在“视频输出 (Video Out)”（第 45 页）（位于“选项”菜单）中选择视频输入插孔来改变外部装置中的视频输入。

注册喜爱的无线电电台（预设电台）

可注册多达 40 个无线电电台作为预设电台。注册电台后，可以通过选择预设电台的预设编号来轻松调谐至这些电台。

■ 自动注册无线电电台 (Auto Preset)

自动注册具有强信号的 FM 无线电电台（最多 40 个电台）。

注

- 若要注册 AM 广播电台，请按照“手动注册无线电电台”（第 36 页）中的过程执行。
- （仅限于英国和欧洲型号）
仅 Radio Data System 广播电台是由 Auto Preset 功能自动注册的。

- 1 按 FM 选择“TUNER”作为输入源。
- 2 按 OPTION。
- 3 使用光标键选择“Preset”，然后按 ENTER。



4 若要开始 Auto Preset 过程，请按 ENTER。

Auto Preset 过程中将出现“SEARCH”



开始注册的起始预设编号

注

- 若要指定开始注册的起始预设编号，请按光标键(◀/▶)或 PRESET 选择预设编号。
- 若要取消 Auto Preset 过程，请按 RETURN。

Auto Preset 过程完成后，将出现“FINISH”并且“选项”菜单会自动关闭。



■ 手动注册无线电电台

手动选择无线电电台并将其注册到预设编号。

1 按照“选择接收频率”（第 34 页）中的过程执行以调谐至所需的无线电电台。

2 长按 MEMORY 几秒钟。

首次注册电台时，所选无线电电台将注册到预设编号“01”。此后，您选择的每个电台将注册到最近注册的编号之后的下一个空的（未使用）预设编号。

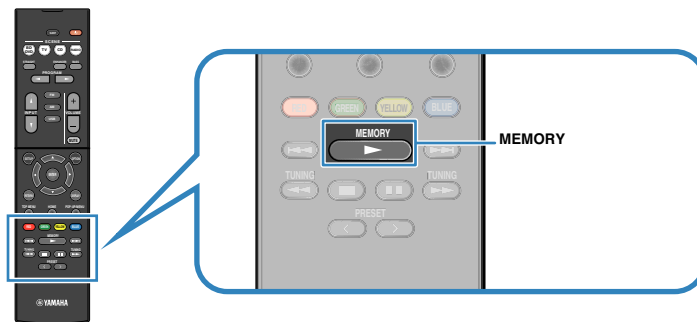

预设编号

注

若要指定要注册的预设编号，按 PRESET 选择预设编号，然后再按 MEMORY。



“Empty”（未使用）或当前注册的频率

■ 选择预设电台

通过选择注册无线电电台的预设编号来调谐至所需电台。

- 1 按 FM 或 AM 选择“TUNER”作为输入源。
- 2 反复按 PRESET 选择所需的无线电电台。

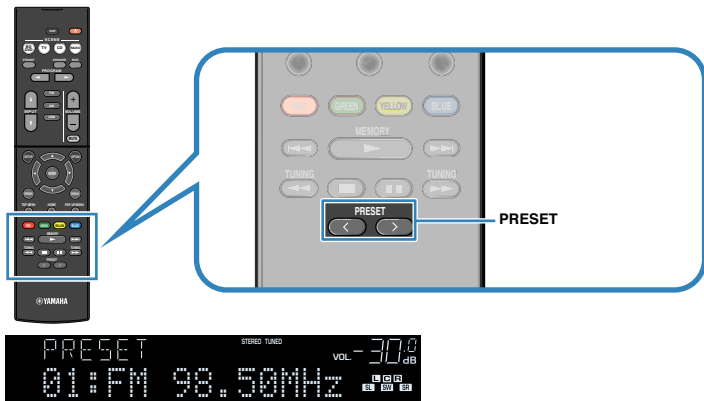

注

未注册无线电电台时，将出现“No Presets”。

■ 清除预设电台

清除注册到预设编号的无线电电台。

- 1 按 FM 或 AM 选择“TUNER”作为输入源。
- 2 按 OPTION。
- 3 使用光标键选择“Preset”，然后按 ENTER。
- 4 使用光标键(Δ/▽)选择“CLEAR”。
- 5 使用光标键(</>)选择要清除的预设电台，然后按 ENTER。



要清除的预设电台

如果清除了预设电台，则将出现“Cleared”并显示下一个正在使用的预设编号。



- 6 重复步骤 5，直至清除了所需的所有预设电台。
- 7 若要从菜单中退出，请按 OPTION。

Radio Data System 调谐

(仅限于英国和欧洲型号)

Radio Data System 是很多国家/地区的 FM 电台采用的数据传输系统。当本机调谐至 Radio Data System 广播电台时,可接收“Program Service”、“Program Type”、“Radio Text”和“Clock Time”等各种 Radio Data System 数据。

显示 Radio Data System 信息

1 调谐至所需的 Radio Data System 广播电台。

注

我们建议使用“自动预设”调谐至 Radio Data System 广播电台(第 35 页)。

2 按 INFO。

每当按此键时,显示的项目都会更改。



项目名称

约 3 秒后,将显示与显示的项目对应的信息。



信息

Program Service	节目服务名称
Program Type	当前节目类型
Radio Text	当前节目的相关信息
Clock Time	当前时间
DSP Program	声音模式名称
Audio Decoder	解码器名称
Frequency	Frequency

注

如果无线电电台未提供 Radio Data System 服务,则不会显示“Program Service”、“Program Type”、“Radio Text”和“Clock Time”。

自动接收交通信息

选择“TUNER”作为输入源时,本机自动接收交通信息。若要启用此功能,请按照以下过程设置交通信息电台。

1 选择“TUNER”作为输入源时,请按 OPTION。

2 使用光标键选择“交通信息”(Traffic Program),然后按 ENTER。

交通信息电台搜索会在 5 秒内开始。再次按 ENTER 可立即启动搜索。

注

- 若要从当前频率向上/向下搜索,请在显示“READY”时按光标键(Δ/▽)。
- 若要取消搜索,请按 RETURN。
- 圆括号中的文本是前面板显示屏上的指示。

完成搜索时,以下屏幕会出现 3 秒。



交通信息电台 (频率)

注

未找到交通信息电台时,“TP Not Found”会出现约 3 秒。

播放存储在 USB 存储装置上的音乐（美国、加拿大、澳大利亚型号除外）

可以在本机上播放存储在 USB 存储装置上的音乐文件。

注
有关可播放的 USB 装置的详情，请参见“支持的装置和文件格式”（第 71 页）。

连接 USB 存储装置

1 将 USB 存储装置连接至 USB 插孔。

本机（前部）

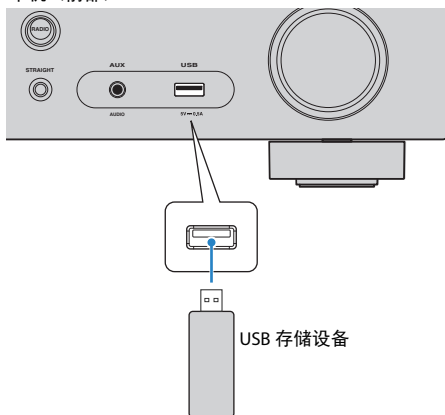

- 注**
- 如果 USB 存储装置包含多个文件，可能需要一些时间来加载这些文件。在此情况下，前面板显示屏上将出现“Loading...”。
 - 在断开 USB 存储装置与 USB 插孔的连接前，请停止播放该装置。
 - 将 USB 存储装置直接连接到本机的 USB 插孔。不要使用延长线缆。

播放 USB 存储装置内容

按照以下过程进行操作，操作 USB 存储装置内容并开始播放。
可使用电视屏幕上显示的菜单控制 USB 存储装置。

- 注**
- 仅在通过 HDMI 将电视连接至本机时，才能在电视屏幕上执行操作。
 - 本机不支持的字符将显示为“_”（下划线）。

1 按 USB 选择“USB”作为输入源。

电视上会显示浏览屏幕（第 40 页）。

注
如果正在 USB 存储装置上进行播放，则将显示播放屏幕。

2 使用光标键选择项目，然后按 ENTER。

如果选择了一首歌曲，则将开始播放并将显示播放屏幕（第 40 页）。

- 注**
- 若要返回至上一屏幕，请按 RETURN。
 - 若要切换屏幕模式浏览/播放/关闭，请按 DISPLAY。
 - 无法选择本机不支持的文件。

浏览屏幕

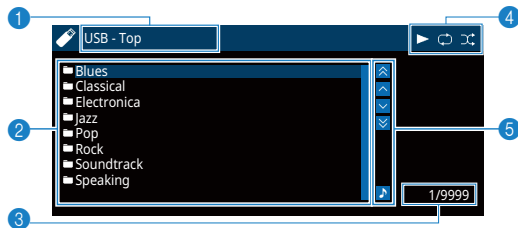

- 1 **列表名称**
- 2 **目录列表**
显示 USB 存储装置的目录。使用光标键选择项目，然后按 ENTER 确认所做选择。
- 3 **项目编号/总数**
- 4 **状态指示器**
显示当前的重复/随机设置（第 41 页）和播放状态（如播放/暂停）。
- 5 **操作菜单**
按光标键 (▷)，然后使用光标键 (△/▽) 选择一个项目。按 ENTER 确认选择。

图标	功能
	向后移动 10 页。
	移至列表的上一页。
	移至列表的下一页。
	向前移动 10 页。
	移至播放屏幕。

注
光标选定的内容会显示在前面板显示屏上。

播放屏幕

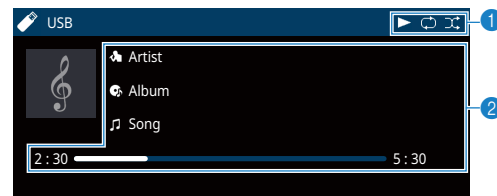

- 1 **状态指示器**
显示当前的重复/随机设置（第 41 页）和播放状态（如播放/暂停）。
- 2 **播放信息**
显示艺术家姓名、歌曲集名称、歌曲标题以及经过时间。

使用以下遥控器键控制播放。

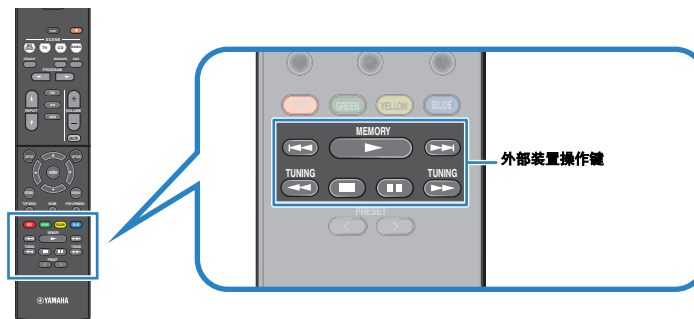

外部装置操作键	功能
	从暂停恢复播放或开始播放以前选定的歌曲。
	停止播放。
	暂时停止播放。
	向前/向后跳转。
	向前/向后搜索（长按）。

注
当前播放的内容名称会显示在前面板显示屏上。若要切换显示的项目，请按 INFO（第 27 页）。

■ 重复/随机设置

可以为 USB 存储装置内容配置重复/随机播放设置。



1 选择“USB”作为输入源时，请按 **OPTION**。

2 使用光标键选择“重复播放” (Repeat)，然后按 **ENTER**。

注

- 若要在菜单操作期间返回至上一屏幕，请按 **RETURN**。
- 圆括号中的文本是前面板显示屏上的指示。

3 使用光标键(</>)选择设置。

设置	功能
关 (Off)	关闭重复播放功能。
一首 (One)	重复播放当前歌曲。“  ”会出现在电视屏幕中。
全部 (All)	重复播放当前歌曲集（文件夹）中的所有歌曲。 “  ”会出现在电视屏幕中。
随机 (Random)	以随机顺序播放歌曲。 “  ”会出现在电视屏幕中。

4 若要从菜单中退出，请按 **OPTION**。

配置各播放源的播放设置（选项菜单）

您可为各播放源配置不同的播放设置。前面板（或电视屏幕）上提供了此菜单，您可以利用此菜单在播放过程中轻松配置设置。

1 按 OPTION。



前面板显示屏



电视屏幕

2 使用光标键选择项目，然后按 ENTER。

注

若要在菜单操作期间返回至上一屏幕，请按 RETURN。

3 使用光标键 (</>) 选择设置。

4 若要从菜单中退出，请按 OPTION。

选项菜单项

注

- 可用的项目因所选的输入源而异。
- 圆括号中的文本是前面板显示屏上的指示。
- 下划线为默认设置。

项目	功能	页码
选择输入 (Input Select)	切换信号源。	第 43 页
音调控制 (Tone Control)	调节声音的高频范围/低频范围。	第 43 页
DSP/环绕 (DSP/Surround)	程序 (PRG)	选择声音程序和立体声播放。第 30 页
	Sur.Decode (SrDec)	当 Sur.Decode 选为程序时，请选择使用的环绕声解码器。第 32 页
	DSP 强度 (DSP Level)	调节声场音效水平。第 43 页
音量修正 (Volume Trim)	Adaptive DRC (A.DRC)	设置是否在调节音量的同时自动调节动态范围（从最大到最小）。第 43 页
	Enhancer (Enhancer)	启用/禁用 Compressed Music Enhancer。第 43 页
	输入修正 (In.Trim)	纠正各个输入源之间的音量差异。第 44 页
音量修正 (Volume Trim)	低音炮修正 (SW.Trim)	微调低音炮音量。第 44 页
	音视频同步 (Lipsync)	启用/禁用“音视频同步”设置（位于“设定”菜单）。第 44 页
信号信息 (Signal Info.)	显示与音频/视频信号有关的信息。第 44 页	
音频输入 (Audio In)	将所选输入源的视频插孔与其他输入源的音频插孔进行组合。第 44 页	
视频输出 (Video Out)	选择要随电台声音输出的视频。第 45 页	
FM 模式 (FM Mode)	在“立体声”和“单声道”之间切换 FM 广播的接收模式。第 34 页	
预设 (Preset)	自动预设	自动将具有强信号的 FM 无线电台注册为预设电台。第 35 页
	清除预设	清除注册到预设编号的无线电台。第 37 页
交通信息 (Traffic Program)	（仅限于英国和欧洲型号） 自动搜索交通信息电台。第 38 页	
重复播放 (Repeat)	（美国、加拿大、澳大利亚型号除外） 配置 USB 存储装置的重复设置。第 41 页	

■ 选择输入 (Input Select)

切换信号源。按 ENTER 切换到所选的输入源。

选择

HDMI 1 - 4、AUDIO 1 - 2、AV 1 - 3、TUNER、USB、AUX

■ 音调控制 (Tone Control)

分别调节声音的高频范围 (Treble) 和低频范围 (Bass)。

选择

高音 (Treble)、低音 (Bass)

设置范围

-6.0 dB ~ 0.0 dB ~ +6.0 dB (0.5 dB 增量)

注

- “高音”和“低音”均为 0.0 dB 时，显示“Bypass”。
- 还可用前面板控件调节音调。按 TONE CONTROL 选择“高音”或“低音”，然后按 PROGRAM 进行调节。
- 如果设置极限值，则声音可能不会与其他声道的声音匹配。

■ DSP/环绕 (DSP/Surround)

配置声场程序和环绕声设置。

DSP 强度 (DSP Level)

调节声场音效水平。

设置范围

-6 dB ~ 0 dB ~ +3 dB (1 dB 增量)

Adaptive DRC (A.DRC)

设置是否在调节音量水平的同时自动调节动态范围（从最大到最小）。若设置为“开”，则对夜间以低音量收听音频很有用。

设置

开 (On)	自动调节动态范围。
--------	-----------

关 (Off)	不自动调节动态范围。
---------	------------

如果选择“开”，则动态范围会在音量较小时变窄，并在音量较高时变宽。

Enhancer (Enhancer)

启用/禁用 Compressed Music Enhancer（第 33 页）。

注

- 对每个输入源单独应用此设置。
- 也可以使用遥控器上的 ENHANCER 启用/禁用 Compressed Music Enhancer（第 33 页）。

设置

关 (Off)	禁用 Compressed Music Enhancer。
---------	-------------------------------

开 (On)	启用 Compressed Music Enhancer。
--------	-------------------------------

默认值

USB、TUNER：开 (On)

其他：关 (Off)

■ 音量修正 (Volume Trim)

微调各个输入源之间的音量差异或低音炮音量。

输入修正 (In.Trim)

纠正各个输入源之间的音量差异。如果切换输入源时的音量变化对您造成了不便，请使用此功能纠正该问题。

注

对每个输入源单独应用此设置。

设置范围

-6.0 dB ~ 0.0 dB ~ +6.0 dB (0.5 dB 增量)

低音炮修正 (SW.Trim)

微调低音炮音量。

设置范围

-6.0 dB ~ 0.0 dB ~ +6.0 dB (0.5 dB 增量)

■ 音视频同步 (Lipsync)

启用/禁用“音视频同步”（第 54 页）（位于“设定”菜单）中配置的调节。

注

对每个输入源单独应用此设置。

设置

关 (Off)	禁用“音视频同步”调节。
开 (On)	启用“音视频同步”调节。

■ 信号信息 (Signal Info.)

显示与音频/视频信号有关的信息。

选择

格式 (FORMAT)	输入信号的音频格式
声道 (CHANNEL)	输入信号中音源声道的数量（前/环绕声/LFE） 例如，“3/2/0.1”表示 3 个前声道、2 个环绕声声道和 LFE。
采样率 (SAMPLING)	输入数字信号的每秒采样数
比特率 (BITRATE)	输入比特流信号的每秒数据量
视频输入 (VIDEO IN)	输入数字信号的类型和分辨率
视频输出 (VIDEO OUT)	输出数字信号的类型和分辨率

注

若要切换前面板显示屏上的信息，请反复按光标键 (△/▽)。

■ 音频输入 (Audio In)

将所选输入源的视频插孔与其他输入源的音频插孔进行组合。例如，在以下情况下使用此功能。

- 连接支持 HDMI 视频输出但不支持 HDMI 音频输出的播放装置时

输入源

HDMI 1 - 4、AUDIO 1 - 2、AV 1 - 3

设置过程

参见“更改视频/音频输入插孔组合”（第 21 页）。

■ 视频输出 (Video Out)

选择要随选定音频源输出的视频。例如，可以边观看视频，边听广播。

输入源

AUDIO、TUNER、USB、AUX

设置

关 (Off)	不输出视频。
HDMI 1 - 4、AV 1 - 3	通过对应的视频输入插孔输出视频输入。

配置

配置各种功能（设定菜单）

您可使用电视屏幕上显示的菜单配置本机的各种功能。

注

仅在通过 HDMI 将电视连接至本机时，才能在电视屏幕上执行操作。否则，通过查看前面板显示屏来执行操作。

- 1 按 **SETUP**。
- 2 使用光标键选择菜单，然后按 **ENTER**。



- 3 使用光标键选择项目，然后按 **ENTER**。



注

若要在菜单操作期间返回至上一屏幕，请按 **RETURN**。

- 4 使用光标键 (**</>**) 选择设置，然后按 **ENTER**。
- 5 若要从菜单中退出，请按 **SETUP**。

设定菜单项

菜单	项目	功能	页码	
扬声器	配置	低音炮	选择是否连接低音炮。	第 49 页
		前置	选择前置音箱的尺寸。	第 49 页
		中置	选择是否连接中置音箱，并选择其尺寸。	第 49 页
		环绕声	选择是否连接环绕声音箱，并选择其尺寸。	第 50 页
		分频点	设置可从尺寸设为“小”的音箱输出的低频分量的下限。	第 50 页
		低音炮相位	设置低音炮的相位。	第 50 页
		附加低音	启用/禁用 附加低音。	第 50 页
		Virtual CINEMA FRONT	选择是否使用前置 5 声道音箱 (Virtual CINEMA FRONT) 配置。	第 50 页
	距离	设置每个音箱与收听位置之间的距离。	第 50 页	
	音量	调节每个音箱的音量。	第 51 页	
	均衡器	使用均衡器调节音调。	第 51 页	
	测试音	启用/禁用测试音输出。	第 51 页	
	HDMI	HDMI 控制	启用/禁用 HDMI 控制。	第 52 页
		音频输出	选择要输出音频的装置。	第 52 页
TV 音频输入		选择用于电视音频输入的本机音频输入插孔。	第 52 页	
待机同步		选择是否要使用 HDMI 控制来链接电视和本机的待机行为。	第 53 页	
ARC		启用/禁用 ARC。	第 53 页	
场景		启用/禁用 场景 链接播放。	第 53 页	
音频	DSP 参数	全景	启用/禁用前声场的宽广效果。	第 54 页
		中置宽度	调节中央声场的宽广效果。	第 54 页
		方位	调节前声场和环绕声声场之间的水平差。	第 54 页
		中置影像	调节前声场的中央定向水平（宽广效果）。	第 54 页
	音视频同步	选择	选择用来调节视频和音频输出之间的延迟的方法。	第 54 页
		调整	手动调节视频和音频输出之间的延迟。	第 55 页
	话音	话音强度	调节对话声音的音量。	第 55 页
		范围	切换音量显示比例。	第 55 页
	音量	动态范围模式	选择比特流音频（Dolby Digital 和 DTS 信号）播放的动态范围调节方法。	第 55 页
		最大音量	设置音量的极限值。	第 55 页
初始音量		设定当该接收机打开时的初始音量。	第 55 页	

菜单	项目	功能	页码
ECO	自动待机	设置自动待机功能的时间量。	第 56 页
	ECO 模式	启用/禁用 eco 模式（省电模式）。	第 56 页
功能	输入重命名	更改前面板显示屏上显示的输入源名称。	第 57 页
	跳过输入	设置在操作 INPUT 键时将跳过的输入源。	第 58 页
	亮度	调节前面板显示屏的亮度。	第 58 页
	保护设置	防止无意中设置进行更改。	第 58 页
	遥控颜色键	针对遥控器的 RED/GREEN/YELLOW/BLUE 键设置本机功能。	第 59 页
语言		选择屏幕菜单语言。	第 59 页

扬声器

手动配置音箱设置。

注
下划线为默认设置。

配置

配置音箱的输出特性。

注
在配置音箱的尺寸时，如果音箱的低音喇叭的直径为 16 cm 或更大，则选择“大”；如果低音喇叭的直径小于 16 cm，则选择“小”。

低音炮

选择是否连接低音炮。

设置

有	连接低音炮时选择此选项。 低音炮将从其他声道产生 LFE（低频效果）声道音频和低频分量。
没有	未连接低音炮时选择此选项。 前置音箱将从其他声道产生 LFE（低频效果）声道音频和低频分量。

前置

选择前置音箱的尺寸。

设置

小	为小音箱选择此选项。 低音炮将产生前声道低频分量（可在“分频点”中配置）。
大	为大音箱选择此选项。 前置音箱将产生所有前声道频率分量。

注
当“低音炮”设置为“没有”时，“前置”会自动设置为“大”。

中置

选择是否连接中置音箱，并选择其尺寸。

设置

小	为小音箱选择此选项。 低音炮或前置音箱将产生中央声道低频分量（可在“分频点”中配置）。
大	为大音箱选择此选项。 中置音箱将产生所有中央声道频率分量。
没有	未连接中置音箱时选择此选项。 前置音箱将产生中央声道音频。

环绕声

选择是否连接环绕声音箱，并选择其尺寸。

设置

小	为小音箱选择此选项。 低音炮或前置音箱将产生环绕声道低频分量（可在“分频点”中配置）。
大	为大音箱选择此选项。 环绕声音箱将产生所有环绕声道频率分量。
没有	未连接环绕声音箱时选择此选项。 前置音箱将产生环绕声道音频。选择声音程序后，Virtual CINEMA DSP 会起作用。

分频点

设置可从尺寸设为“小”的音箱输出的低频分量的下限。低于指定值的频率声音将从低音炮或前置音箱中产生。

设置

40 Hz、60 Hz、80 Hz、90 Hz、100 Hz、110 Hz、120 Hz、160 Hz 和 200 Hz

注

如果可在低音炮上调节音量和穿越频率，请将音量设为最大音量的一半，并将穿越频率设为最大。

低音炮相位

设置低音炮的相位。如果低音缺少或不清晰，应切换低音炮相位。

设置

同相	不反转低音炮相位。
反相	反转低音炮相位。

附加低音

启用/禁用附加低音。启用附加低音后，您可以欣赏增强的低音声音，无论前置音箱大小或是否有低音炮。

设置

关	禁用附加低音。
开	启用附加低音。

注

也可以使用遥控器上的 BASS 启用/禁用附加低音（第 33 页）。

Virtual CINEMA FRONT

选择是否使用前置 5 声道音箱 (Virtual CINEMA FRONT) 配置。

设置

关	禁用前置 5 声道音箱配置。
开	启用前置 5 声道音箱配置。

注

- 只有当使用 Virtual CINEMA FRONT 配置（第 13 页）时才选择“开”。
- 此设置在“环绕声”设为“没有”的情况下将不可用。

距离

设置每个音箱与收听位置的距离，以使各个音箱发出的声音同时抵达收听位置。首先，从“米”或“英尺”选择本机的距离单位。

选择

前左、前右、中置、环绕声左、环绕声右、低音炮

设置范围

0.30 m~24.00 m (1.0 ft~80.0 ft)，0.05 m (0.2 ft) 增量

默认值

前左、前右、低音炮：3.00 m (10.0 ft)

中置：2.60 m (8.6 ft)

其他：2.40 m (8.0 ft)

■ 音量

调节每个音箱的音量。

选择

前左、前右、中置、环绕声左、环绕声右、低音炮

设置范围

-10.0 dB~+10.0 dB (0.5 dB 增量)

默认值

前左、前右、低音炮: 0.0 dB

其他: -1.0 dB

■ 均衡器

使用均衡器调节音调。

EQ 选择

选择要使用的均衡器类型。

设置

GEQ	当您想要手动调节均衡器时，选择此选项。 有关详情，请参见“手动调节均衡器”。
关	不使用均衡器。

■ 手动调节均衡器

- 1 将“EQ 选择”设置为“GEQ”。
- 2 使用光标键(△/▽)选择“声道”，然后使用光标键(</>)选择所需的音箱声道。
- 3 使用光标键(△/▽)选择所需的波段(频率)，然后使用光标键(</>)调节增益。
设置范围
-6.0 dB~+6.0 dB
- 4 若要从菜单中退出，请按 **SETUP**。

■ 测试音

启用/禁用测试音输出。测试音输出可帮助您调节音箱的平衡或均衡器并确认音效。

设置

关	不输出测试音。
开	在您调节音箱平衡或均衡器设置时，自动输出测试音。

HDMI

配置 HDMI 设置。

注

下划线为默认设置。

HDMI 控制

启用/禁用 HDMI 控制（第 73 页）。

设置

关	禁用 HDMI 控制。
开	启用 HDMI 控制。 配置“TV 音频输入”、“待机同步”、“ARC”和“场景”中的设置。

注

若要使用 HDMI 控制，您需要在连接与 HDMI 控制兼容的装置之后（第 73 页），执行 HDMI 控制链接设置。

音频输出

选择要输出音频的装置。

注

此设置仅在“HDMI 控制”设为“关”的情况下可用。

放大器

启用/禁用从连接到本机的音箱输出的音频。

设置

关	禁用从音箱输出的音频。
开	启用从音箱输出的音频。

HDMI OUT (TV)

启用/禁用从连接到 HDMI OUT 插孔的电视输出的音频。

设置

关	禁用从电视输出的音频。
开	启用从电视输出的音频。

TV 音频输入

当“HDMI 控制”设置为“开”时，选择要用于电视音频输入的本机音频输入插孔。当电视输入切换至其内置调谐器时，本机的输入源会自动切换至电视音频。

设置

AV 1 - 3、AUDIO 1 - 2

默认值

AV 2

注

使用 ARC 将电视音频输入到本机时，您不能使用此处所选的输入插孔连接外部装置，因为该输入将用于电视音频输入。

■ 待机同步

当“HDMI 控制”设置为“开”时，选择是否要使用 HDMI 控制来链接电视和本机的待机行为。

设置

关	不将本机设置为在电视关闭时进入待机模式。
开	将本机设置为在电视关闭时进入待机模式。
自动	仅在本机正在接收电视音频或 HDMI 信号时，将本机设置为在电视关闭时进入待机模式。

■ ARC

当“HDMI 控制”设置为“开”时，启用/禁用 ARC（第 19 页）。

设置

关	禁用 ARC。
开	启用 ARC。

注

您通常不必更改此设置。如果由于本机不支持通过 ARC 将电视音频信号输入到本机，从而造成连接到本机的音箱产生噪音，则应将“ARC”设置为“关”，并使用电视的扬声器。

■ 场景

当“HDMI 控制”设置为“开”时，启用/禁用 场景 链接播放。

利用场景选择，当启用 场景 链接播放时，通过 HDMI 连接至本机的与 HDMI 控制兼容的装置将自动按以下方式运行。

- 电视：打开并显示来自播放装置的视频
- 播放装置：开始播放

选择（SCENE 键）

BD / DVD、TV、CD、RADIO

设置

关	对所选 SCENE 键禁用 SCENE 链接播放。
开	对所选 SCENE 键启用 SCENE 链接播放。

默认值

BD / DVD、TV：开

CD、RADIO：关

注

出于装置之间的兼容性的原因，场景 链接播放可能无法正常工作。我们建议使用同一制造商的电视和播放装置，以便 HDMI 控制更有效地工作。

音频

配置音频输出设置。

注

下划线为默认设置。

DSP 参数

配置环绕声解码器设置。

全景

启用/禁用前声场的宽广效果。启用此功能时，可以使前左/前右声道声音环绕声场，并与后环绕声声场结合在一起生成宽广的声场。此设置在选择“**PLII Music**”时有效。

设置

关	禁用前声场的宽广效果。
开	启用前声场的宽广效果。

中置宽度

调节中央声场的宽广效果。较高的值将增强宽广效果，较低的值将降低宽广效果（接近于中置）。此设置在选择“**PLII Music**”时有效。

设置范围

0 ~ 3 ~ 7

方位

调节前声场和环绕声声场之间的水平差。较高的值将增强前声场，较低的值将增强环绕声声场。此设置在选择“**PLII Music**”时有效。

设置范围

-3 ~ 0 ~ +3

中置影像

调节前声场的中央定向水平（宽广效果）。较高的值将增强中央定向水平（宽广效果较弱），较低的值将弱化中央定向水平（宽广效果较强）。此设置仅在选择“Neo:6 Music”时有效。

设置范围

0.0 ~ 0.3 ~ 1.0

音视频同步

调节在视频和音频输出之间的延迟。

注

您可以通过“音视频同步(Lipsync)”（第 44 页）（位于“选项”菜单）中的输入源启用/禁用音视频同步功能。

选择

选择用来调节视频和音频输出之间的延迟的方法。

设置范围

手动	当您想要手动调节视频和音频输出之间的延迟时，选择此选项。 在“调整”中调节音频输出时序。
自动	当支持自动口形同步功能的电视通过 HDMI 连接到本机时，将自动调节视频与音频输出之间的延迟。 需要时，您可以在“调整”中微调音频输出时序。

注

“选择”会根据连接到本机的电视自动设置为“手动”。

调整

当“选择”设置为“手动”时，手动调节视频和音频输出之间的延迟。当“选择”设置为“自动”时，您可以微调音频输出时序。

设置范围

0 ms~500 ms (1 ms 增量)

话音

调节对话声音的音量。

话音强度

调节对话等中央定向水平的音量。

设置范围

0 ~ 3 (越高越增强)

音量

配置音量设置。

范围

切换音量显示比例。

设置

dB	用“dB”（分贝）单位显示音量。
0-97	用数值显示音量 (0.5~97.0)。

动态范围模式

选择比特流音频（Dolby Digital 和 DTS 信号）播放的动态范围调节方法。

设置

最大	在不调节动态范围的情况下产生音频。
标准	针对常规家用优化动态范围。
最小/自动	设置动态范围以在夜晚或音量低时发出清晰的声音。 播放 Dolby TrueHD 信号时，动态范围会根据输入信号信息自动进行调节。

最大音量

设置音量的极限值。

设置范围

-30.0 dB~+15.0 dB (5.0 dB 增量), +16.5 dB [50.0~95.0 (5.0 增量), 97.0]

初始音量

设定接收机打开时的初始音量。

设置

关	将音量水平设置为本机上次进入待机模式时的水平。
静音	将本机设置为使音频输出静音。
-80.0 dB~+16.5 dB (0.5 dB 增量) [0.5 to 97.0 (0.5 增量)]	将音量水平设置为指定的水平。

ECO

配置电源设置。

注

下划线为默认设置。

■ 自动待机

设置自动待机功能的时间量。

设置

关	不将本机设置为自动进入待机模式。
20 分	将本机设置为当您在指定时间内未操作本机，且本机未检测到任何输入信号时，进入待机模式。
2 小时、4 小时、 8 小时、12 小时	将本机设置为当您在指定时间内未操作本机时进入待机模式。

默认值

英国和欧洲型号：20 分

其他型号：关

注

在本机进入待机模式之前，前面板显示屏中将出现“AutoPowerStdbby”，然后开始倒计时。

■ ECO 模式

将 eco 模式设为“开”可以降低本机的功耗。设置后，务必按 ENTER 重启本机。

启用 eco 模式时，可以降低本机的功耗。

设置

关	禁用 eco 模式。
开	启用 eco 模式。

注

- 当“ECO 模式”设置为“开”时，前面板显示屏可能会变黑。
- 如果要以高音量播放音频，请将“ECO 模式”设置为“关”。

功能

配置使本机易于使用的功能。

注

下划线为默认设置。

■ 输入重命名

更改前面板显示屏上显示的输入源名称。还可以从预设中选择名称或者使用自动重命名功能创建名称。

输入源

HDMI 1 - 4、AUDIO 1 - 2、AV 1 - 3、USB、AUX

默认值

HDMI 1 - 4：自动

其他：手动（对于 USB、AUX 只能选择“手动”。）

自动重命名的步骤

1 使用光标键 (△/▽) 选择要重命名的输入源。

2 使用光标键 (</>) 选择“自动”。

本机会根据所连接的装置自动创建名称。

3 若要检查所创建的名称，按 ENTER。

注

选择“自动”的过程中，装置连接终止后将会保存所创建的名称。若要恢复默认设置，应立即将设置切换到“手动”，然后再设置为“自动”。

4 若要更改其他输入源名称，请重复步骤 1 到步骤 3。

5 若要从菜单中退出，请按 SETUP。

手动重命名的步骤

1 使用光标键 (△/▽) 选择要重命名的输入源。

2 使用光标键 (</>) 选择“手动”，然后按 ENTER。

注

若要选择预设名称，使用光标键 (</>)。

3 按 ENTER。

将显示编辑屏幕。

4 使用光标键和 ENTER 键编辑名称，然后选择“确定”确认新名称。

注

若要取消输入，请选择“取消”。

5 若要更改其他输入源名称，请重复步骤 1 到步骤 4。

6 若要从菜单中退出，请按 SETUP。

■ 跳过输入

设置在操作 INPUT 键时将跳过的输入源。

使用此功能可以快速选择所需的输入源。

输入源

HDMI 1 - 4、AUDIO 1 - 2、AV 1 - 3、TUNER、USB、AUX

设置

关	不跳过所选的输入源。
开	跳过所选的输入源。

■ 亮度

调节前面板显示屏的亮度。

设置范围

-4~0（较大的值亮度较高）

注

当“ECO 模式”（第 56 页）设置为“开”时，前面板显示屏可能会变黑。

■ 保护设置

防止无意中对设置进行更改。

设置

关	不保护设置。
开	保护设置，直至选择“关”。

注

当“保护设置”设置为“开”时，菜单屏幕上将显示锁定图标（）。

■ 遥控颜色键

针对遥控器的 RED/GREEN/YELLOW/BLUE 键设置本机功能。

设置

默认	为使用 HDMI 缆线连接至本机的播放装置分配功能。
	为各键分配本机的输入源。可以单独设置所分配的输入源。
输入	输入源 HDMI 1 - 4、AUDIO 1 - 2、AV 1 - 3、TUNER、USB、AUX 默认值 RED: HDMI2、GREEN: HDMI4、YELLOW: AV 2、BLUE: AUX
程序	为各键分配声音模式功能。 RED: MOVIE GREEN: MUSIC YELLOW: STEREO BLUE: SUR.DECODE 例如，如果反复按 RED 键，即可从适合视频源的声音程序 (MOVIE) (第 30 页) 中选择您喜爱的声音程序。

语言

选择屏幕菜单语言。

注

下划线为默认设置。

设置

English	英语
日本語	日语
Français	法语
Deutsch	德语
Español	西班牙语
Русский	俄语
Italiano	意大利语
中文	中文

注

前面板显示屏上的信息仅以英文提供。

配置系统设置（ADVANCED SETUP 菜单）

在查看前面板显示屏时配置本机的系统设置。

1 将本机设为待机模式。

2 在前面板上按住 STRAIGHT 的同时按 \odot （电源）。

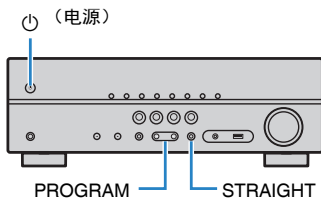

3 按 PROGRAM 选择项目。

4 按 STRAIGHT 选择设置。

5 按 \odot （电源）以将本机设为待机模式，然后再次打开本机。
新设置将生效。

ADVANCED SETUP 菜单项

注

下划线为默认设置。

项目	功能	页码
SP IMP.	(仅限于美国和加拿大型号) 更改音箱阻抗设置。	第 60 页
REMOTE ID	选择本机的遥控器 ID。	第 61 页
TU	(仅限于亚洲、台湾及通用机型) 更改 FM/AM 调谐频率设置。	第 61 页
TV FORMAT	切换 HDMI 输出的视频信号类型。	第 61 页
4K MODE	选择 HDMI 4K 信号格式。	第 61 页
INIT	恢复默认设置。	第 62 页
UPDATE	更新固件。	第 62 页
VERSION	检查本机当前安装的固件版本。	第 62 页

更改音箱阻抗设置 (SP IMP.)

(仅限于美国和加拿大型号)



根据已连接音箱的阻抗，更改本机的音箱阻抗设置。

设置

6 Ω MIN	当您 6-ohm 音箱连接到本机时，选择此选项。
8 Ω MIN	当您 8-ohm 或更大的音箱连接到本机时，选择此选项。

选择遥控器 ID (REMOTE ID)

REMOTE ID • ID1

更改本机的遥控器 ID，以使其与遥控器的 ID（默认值：ID1）。使用多个 Yamaha 收音扩音机时，可用相应接收机的唯一遥控器 ID 设定每个遥控器。

设置

ID1, ID2

更改遥控器的遥控器 ID

- 1 若要选择 ID1，请在按住光标键 (<) 的同时按 SCENE (BD/DVD) 3 秒以上。
若要选择 ID2，请在按住光标键 (<) 的同时按 SCENE (TV) 3 秒以上。

更改 FM/AM 调谐频率设置 (TU)

(仅限于亚洲、台湾及通用机型)

TU • FM50/AM9

根据您的国家或地区，更改本机的 FM/AM 调谐频率设置。

设置

FM100/AM10	当您想要按 100-kHz 步长调节 FM 频率，按 10-kHz 步长调节 AM 频率时，选择此项。
FM50/AM9	当您想要按 50-kHz 步长调节 FM 频率，按 9-kHz 步长调节 AM 频率时，选择此项。

切换视频信号类型 (TV FORMAT)

TV FORMAT • NTSC

切换 HDMI 输出的视频信号类型，以使其与电视的格式匹配。

由于本机自动选择视频信号类型以使其与电视匹配，因此通常无需更改设置。仅当电视屏幕上的图像未正确显示时才更改设置。

设置

NTSC、PAL

默认值

美国、加拿大、韩国、台湾和通用型号：NTSC

其他型号：PAL

选择 HDMI 4K 信号格式 (4K MODE)

4K MODE • MODE 2

当 HDMI 4K (60 Hz/50Hz) 兼容电视和播放装置连接至本机时，在本机上选择输入/输出信号格式。

设置

MODE 1	4:4:4、4:2:2 或 4:2:0 格式的输入/输出 4K (60 Hz/50 Hz) 信号。根据所连接设备或 HDMI 线缆，视频可能无法正确显示。在这种情况下，请选择“MODE 2”。
MODE 2	4:2:0 格式的输入/输出 4K (60 Hz/50 Hz) 信号。

注

选定“MODE 1”时，请使用支持 18 Gbps 的高速 HDMI 线缆。

恢复默认设置 (INIT)

INIT CANCEL

恢复本机的默认设置。

选择

ALL	恢复本机的默认设置。
CANCEL	不执行初始化。

更新固件 (UPDATE) (美国、加拿大、澳大利亚型号除外)

UPDATE USB

将会根据需要发布提供附加功能或产品改进的新固件。更新可以从我们的网站下载。有关详情，请参见更新附带的信息。

■ 固件更新过程

除非需要更新固件，否则请勿执行此过程。还有，更新固件前，请务必阅读更新附带的信息。

- 1 将下载的固件保存到 USB 存储设备的根目录中。
- 2 按前面板上的 PROGRAM 选择“UPDATE”。
- 3 将 USB 存储装置连接到 USB 插孔。
- 4 若要启动固件更新，按前面板上的 INFO。

检查固件版本 (VERSION)

VERSION . . XX.XX

检查本机当前安装的固件版本。

注

可能需要一些时间才会显示固件版本。

附录

常见问题解答

顾客的常见问题和回答如下。

新的音箱系统不提供理想的声音平衡...

如果您更换了音箱或拥有新的音箱系统，请在“扬声器”（位于“设定”菜单）中重新配置音箱设置。

我们想设置音量控制限制...

如果有人不小心操作了主机或遥控器上的控件，音量可能会突然增大。这样可能还会损害或损坏本机或音箱。建议使用“最大音量”（位于“设定”菜单）预先设置本机的最大音量水平（第 55 页）。

我想在打开本机时固定音量...

默认情况下，会自动应用本机上一次进入待机模式时的音量水平。如果您想固定音量，请使用“初始音量”（位于“设定”菜单）设置打开接收机时要应用的音量（第 55 页）。

音量因输入源而异...

您可以利用“输入修正”（位于“选项”菜单）来修正输入源之间的音量差异（第 44 页）。

HDMI 控制完全不工作...

若要使用 HDMI 控制，您需要执行 HDMI 控制链接设置（第 73 页）。在将与 HDMI 控制兼容的装置（如电视、BD/DVD 播放机）连接至本机后，在每台装置上启用 HDMI 控制，然后执行 HDMI 控制链接设置。每当您向系统中添加新的与 HDMI 控制兼容的装置时，都需要进行此设置。有关 HDMI 控制在电视和播放装置之间如何工作的信息，请参见每台装置的使用说明书。

我希望更改输入源名称...

默认情况下，选择输入源时，前面板显示屏上会显示输入源名称（如“HDMI1”和“AV 1”）。如果您要按喜欢的方式进行重命名，请使用“输入重命名”（第 57 页）（位于“设定”菜单）。您还可从预设中选择名称（如“Blu-ray”和“DVD”）。

我想防止无意中对设置进行更改...

您可采用“保护设置”（位于“设定”菜单）（第 58 页）保护本机上已配置的设置（如音箱设置）。

本机的遥控器同时控制其他 Yamaha 产品和本机...

使用多个 Yamaha 产品时，遥控器可能会控制其他 Yamaha 产品，其他遥控器也可能控制本机。如果出现此情况，请您要使用每个遥控器控制的装置注册不同的遥控器 ID（第 61 页）。

视频/音频输入插孔组合与外部装置不匹配...

使用“音频输入”（位于“选项”菜单）来更改视频/音频输入插孔组合，使其与外部装置的输出插孔匹配（第 21 页）。

视频和音频未同步...

使用“音视频同步”（位于“设定”菜单）来调节视频和音频输出之间的延迟（第 54 页）。

从电视扬声器收听音频...

使用“音频输出”（位于“设定”菜单）选择输入本机的信号的输出目标（第 52 页）。可选择电视扬声器作为输出目标。

我希望更改屏幕菜单语言...

使用“语言”（位于“设定”菜单），从英语、日语、法语、德语、西班牙语、俄语、意大利语和中文中选择一种语言（第 24 页）。

我希望更新固件...

使用“UPDATE”（位于“ADVANCED SETUP”菜单）更新本机的固件（第 62 页）。

故障排除

当本机工作不正常时，请参阅下表。

如果您遇到的问题没有列在下面，或下面给出的指导不起作用，请将本机关闭，断开电源线，并联络距离您最近的授权的 Yamaha 经销商或服务中心。

首先，请检查以下内容：

- 1 本机、电视和播放装置（如 BD/DVD 播放机）的电源线是否已牢固连接至交流墙壁电源插座。
- 2 是否已打开本机、低音炮、电视和播放装置（如 BD/DVD 播放机）。
- 3 每条缆线的接头是否已牢固地插入每台装置的插孔中。

电源、系统和遥控器

问题	原因	解决措施
无法接通电源。	已连续 3 次激活保护电路。	作为一项安全预防措施，接通电源的功能已被禁用。请联系距离您最近的 Yamaha 经销商或服务中心申请维修。
无法关闭电源。	内部微电脑因外部电击（例如闪电或过量静电）或电源电压较低而突然停止。	长按前面板上的 ⏻（电源）15 秒以上以重新启动本机。（如果问题仍然存在，请将电源线从交流墙壁电源插座中断开并再次插入。）
电源在打开后立即关闭（待机模式）。	在音箱缆线短路时打开了本机。	将每条音箱缆线的裸线捻在一起，然后重新连接至本机和音箱（第 17 页）。
本机自动进入待机模式。	睡眠定时器启动。	打开本机，再次开始播放。
	由于在指定时间内没有使用本机，因而打开了自动待机功能。	若要禁用自动待机功能，请将“自动待机”（位于“设定”菜单）设置为“关”（第 56 页）。
	音箱阻抗设置不正确。	设置与您的音箱匹配的音箱阻抗（第 60 页）。
本机没有反应。	由于短路，激活了保护电路。	将每条音箱缆线的裸线捻在一起，然后重新连接至本机和音箱（第 17 页）。
	内部微电脑因外部电击（例如闪电或过量静电）或电源电压较低而突然停止。	长按前面板上的 ⏻（电源）15 秒以上以重新启动本机。（如果问题仍然存在，请将电源线从交流墙壁电源插座中断开并再次插入。）

问题	原因	解决措施
无法使用遥控器控制本机。	本机超出了操作范围。	请在操作范围内使用遥控器（第 4 页）。
	电池电力微弱。	更换新电池。
	本机的遥控器传感器暴露在直射的阳光或强光下。	调节光线角度或重新摆放本机。
	本机和遥控器的遥控器 ID 不相同。	更改本机或遥控器的遥控器 ID（第 61 页）。
即使按下“INPUT”也无法选择所需的输入源。	设置了跳过一些输入源的功能。	将所需输入源的“跳过输入”（位于“设定”菜单）设置为“关”（第 58 页）。
遥控器的 RED/GREEN/YELLOW/BLUE 键不工作。	通过 HDMI 连接到本机的装置不支持 RED/GREEN/YELLOW/BLUE 键的操作。	请使用支持 RED/GREEN/YELLOW/BLUE 键操作的装置。
	本机遥控器上 RED/GREEN/YELLOW/BLUE 键的设置已更改。	将“遥控颜色键”设置（位于“设定”菜单）设置为“默认”（第 59 页）。

音频

问题	原因	解决措施
无声音。	选择了其他输入源。	用输入选择键选择合适的输入源。
	输入了本机无法再现的信号。	本机无法播放某些数字音频格式。若要检查输入信号的音频格式，请使用“信号信息”（位于“选项”菜单）（第 44 页）。
	连接本机和播放装置的缆线存在故障。	如果连接没有问题，请换用其他缆线。
无法增加音量。	设置了最大音量。	使用“最大音量”（位于“设定”菜单）调节最大音量（第 55 页）。
	未打开连接至本机输出插孔的装置。	打开连接至本机输出插孔的所有装置。
某个音箱没有声音。	播放源不包含某声道的信号。	若要进行检查，请使用“信号信息”（位于“选项”菜单）（第 44 页）。
	当前所选的声音程序/解码器未使用音箱。	若要进行检查，请选择“5ch Stereo”（第 29 页）。
	禁用了音箱的音频输出。	使用“配置”（位于“设定”菜单）以更改音箱设置（第 49 页）。
	音箱音量设置过低。	使用“音量”（位于“设定”菜单）以调节音箱音量（第 51 页）。
	连接本机和音箱的音箱缆线存在故障。	如果连接没有问题，请换用其他音箱缆线。
	音箱存在故障。	若要进行检查，请换用其他音箱。如果问题仍然存在，则本机可能存在故障。

问题	原因	解决措施
低音炮没有声音。	播放源不包含 Low Frequency Effect (LFE) 或低频信号。	若要进行检查, 请将“附加低音”(位于“设定”菜单)设置为“开”, 以从低音炮输出前声道低频分量(第 50 页)。
	禁用了低音炮输出。	将“低音炮”(位于“设定”菜单)设置为“有”(第 49 页)。
	低音炮的音量太小。	调节低音炮的音量。
	低音炮的自动待机功能将其关闭。	禁用低音炮的自动待机功能或调节其灵敏度水平。
播放装置(使用 HDMI 连接至本机)没有声音。	电视不支持 HDCP (High-bandwidth Digital Content Protection)。	参考电视使用说明书, 然后检查电视规格。
	未将本机设置为从 SPEAKERS 端子输出通过 HDMI 插孔输入的音频。	在“音频输出”(位于“设定”菜单)中, 将“放大器”设置为“开”(第 52 页)。
	连接至 HDMI OUT 插孔的装置数量超出限制。	断开部分 HDMI 装置的连接。
电视没有声音(使用 HDMI 控制时)。	将电视设置为从电视扬声器输出音频。	更改电视上的音频输出设置, 以便从连接至本机的音箱输出电视音频。
	不支持 ARC 的电视仅可通过 HDMI 缆线连接到本机。	使用数字光纤缆线进行音频连接(第 19 页)。
	(如果使用音频缆线将电视连接至本机) 电视音频输入设置与实际连接不匹配。	使用“TV 音频输入”(位于“设定”菜单)选择正确的音频输入插孔(第 52 页)。
	(如果您尝试使用 ARC) 在本机或电视上禁用了 ARC。	将“ARC”(位于“设定”菜单)设置为“开”(第 53 页)。此外, 在电视上启用 ARC。
	播放 DSD 音频时, 本机禁用从电视输出的音频。	将播放装置上的音频输出设置更改为 PCM。
只有前置音箱播放多声道音频。	播放装置设置为仅输出 2 声道音频(如 PCM)。	若要进行检查, 请使用“信号信息”(位于“选项”菜单)(第 44 页)。如有必要, 更改播放装置上的数字音频输出设置。
可听见噪音/嗡嗡声。	本机离另一个数字或射频装置太近。	将本机移到远离此装置的地方。
	连接本机和播放装置的缆线存在故障。	如果连接没有问题, 请换用其他缆线。
声音失真。	本机音量太大。	减小音量。如果“ECO 模式”(位于“设定”菜单)设置为“开”, 请将其设置为“关”(第 56 页)。
	未打开连接至本机输出插孔的装置。	打开连接至本机输出插孔的所有装置。

视频

问题	原因	解决措施
没有视频。	在本机上选择了其他输入源。	用输入选择键选择合适的输入源。
	在电视上选择了其他输入源。	切换电视输入以显示来自本机的视频。
	从本机输出的视频信号不受电视支持。	检查播放装置的视频输出设置。有关电视支持的视频信号的信息，请参见电视的使用说明书。
	连接本机和电视（或播放装置）的缆线存在故障。	如果连接没有问题，请换用其他缆线。
播放装置（使用 HDMI 连接至本机）没有视频。	输入视频信号（分辨率）不受本机支持。	若要检查有关当前视频信号（分辨率）的信息，请使用“信号信息”（位于“选项”菜单）（第 44 页）。有关本机支持的视频信号的信息，请参见“HDMI 信号兼容”（第 75 页）。
	电视不支持 HDCP (High-bandwidth Digital Content Protection)。	参考电视使用说明书，然后检查电视规格。
	连接至 HDMI OUT 插孔的装置数量超出限制。	断开部分 HDMI 装置的连接。
（内容需要兼容 HDCP 2.2 的 HDMI 设备）使用 HDMI 连接到本机的播放装置无图像。	电视（HDMI 输入插孔）不支持 HDCP 2.2。（警告消息会显示在电视屏幕上。）	将本机连接到支持 HDCP 2.2 的电视（HDMI 输入插孔）。
电视上未显示本机菜单。	电视未通过 HDMI 连接至本机。	仅当使用 HDMI 缆线连接了电视时，您才能在电视上显示本机菜单。如有必要，请使用 HDMI 缆线连接它们（第 19 页到第 20 页）。
	在电视上选择了其他输入源。	切换电视输入以显示来自本机（HDMI OUT 插孔）的视频。

FM/AM 广播

问题	原因	解决措施
FM 广播接收信号弱或有噪音。	存在多路干扰。	调节 FM 天线高度或方向，或者放置在不同的位置。
	您所在的位置离 FM 电台发射器太远。	若要选择单声道 FM 电台接收，应将“FM 模式”（位于“选项”菜单）设为“单声道”（第 34 页）。 使用室外 FM 天线。
AM 广播接收信号弱或有噪音。	噪音可能是由荧光灯、发动机、调温器或其他电气设备引起的。	很难完全消除噪音。使用室外 AM 天线可能会减少噪音。
不能自动选择广播电台。	您所在的位置离 FM 电台发射器太远。	手动选择电台（第 34 页）。 使用室外天线。我们建议用灵敏的多元天线。
	AM 广播信号弱。	调节 AM 天线方向。 手动选择电台（第 34 页）。 使用室外 AM 天线。以附带的 AM 天线将其连接至 ANTENNA (AM) 插孔。
无法注册 AM 广播电台为预设电台。	“自动预设”已使用。	“自动预设”仅用于注册 FM 无线电台。手动注册 AM 广播电台（第 35 页）。

USB（美国、加拿大、澳大利亚型号除外）

问题	原因	解决措施
本机不检测 USB 装置。	未将 USB 装置牢固连接至 USB 插孔。	关闭本机，重新连接 USB 装置，然后再次打开本机。
	USB 装置的文件系统不是 FAT 16 或 FAT 32。	使用支持 FAT 16 或 FAT 32 格式的 USB 装置，USB HDD 除外。
无法查看 USB 装置中的文件夹和文件。	本机不支持所应用的文件夹结构。	本机支持多达八层，每层 65,000 个文件的文件夹层次结构。需要时，可以修改 USB 装置上的文件夹结构。

前面板显示屏的错误指示

当前面板显示屏中显示错误信息时，请参阅下表。

消息	原因	解决措施
Access error	本机无法访问 USB 装置。	关闭本机，然后重新连接 USB 装置。如果问题仍然存在，请尝试其他 USB 装置。
Check SP Wires	音箱缆线短路。	将缆线的裸线捻在一起，然后正确连接至本机和音箱。
Internal Error	发生了内部错误。	请联系离您最近的授权的 Yamaha 经销商或服务中心。
No content	所选文件夹中没有可播放的文件。	选择包含本机支持的文件的文件夹。
RemID Mismatch	本机和遥控器的遥控器 ID 不相同。	更改本机或遥控器的遥控器 ID（第 61 页）。

这是本说明书中所使用的技术术语。

音频信息

■ 音频解码格式

Dolby Digital

Dolby Digital 是压缩的数字音频格式，由 Dolby Laboratories, Inc 开发，支持 5.1 声道音频。此技术用于大部分 DVD 光碟的音频。

Dolby Pro Logic II

Dolby Pro Logic II 允许通过 2 声道音源进行 5 声道播放。有三种可用模式：针对音乐音源的“音乐模式”、针对电影音源的“电影模式”和针对游戏音源的“游戏模式”。

Dolby TrueHD

Dolby TrueHD 是由 Dolby Laboratories, Inc. 开发的一种高级无损音频格式，用于提供具有演播室那样的高品质的高清家庭影院体验。Dolby TrueHD 最多可同时携带 8 个 96 kHz/24 比特音频的声道（最多 6 个 192 kHz/24 比特音频的声道）。此技术用于大部分 BD (Blu-ray Disc) 的音频。

DTS 96/24

DTS 96/24 是压缩的数字音频格式，支持 5.1 声道音频和 96 kHz/24 比特音频。此格式仍与支持 DTS Digital Surround 的现有多声道音频系统完全兼容。此技术用于音乐 DVD 等媒体。

DTS Digital Surround

DTS Digital Surround 是压缩的数字音频格式，由 DTS, Inc 开发，支持 5.1 声道音频。此技术用于大部分 DVD 光碟的音频。

DTS-ES

DTS-ES 通过使用 DTS-ES 录制的 5.1 个声道音源总共建立了 6.1 个声道音频。此解码器向原 5.1 个声道声音添加了一个后环绕声音。在 DTS-ES Matrix 6.1 格式中，将在环绕声道中录制后环绕声音，而在 DTS-ES Discrete 6.1 格式中，将录制分散的后环绕声道。

DTS Express

DTS Express 是压缩的数字音频格式，支持 5.1 声道音频和高于 DTS Digital Surround 格式的压缩率，由 DTS, Inc 开发。此项技术旨在用于 Internet 上的音频流服务以及 BD (Blu-ray Disc) 上的辅助音频。

DTS-HD High Resolution Audio

DTS-HD High Resolution Audio 是压缩的数字音频格式，由 DTS, Inc 开发，支持 7.1 声道音频和 96 kHz/24 比特音频。DTS-HD High Resolution Audio 仍然完全兼容现有的支持 DTS Digital Surround 的多声道音频系统。此技术用于大部分 BD (Blu-ray Disc) 的音频。

DTS-HD Master Audio

DTS-HD Master Audio 是由 DTS, Inc 开发的一种高级无损音频格式，用于提供具有演播室那样的高品质的高清家庭影院体验。DTS-HD Master Audio 最多可同时携带 8 个 96 kHz/24 比特音频的声道（最多 6 个 192 kHz/24 比特音频的声道）。此技术用于大部分 BD (Blu-ray Disc) 的音频。

DTS Neo: 6

DTS Neo: 6 允许通过 2 声道音源进行 6 声道播放。有两种可用模式：针对音乐音源的“音乐模式”和针对电影音源的“电影模式”。此技术提供了环绕声的分散全带宽矩阵声道。

DSD (Direct Stream Digital)

DSD (Direct Stream Digital) 技术用于在数字存储媒体（如 SACD (Super Audio CDs)）上存储音频信号。将以 2.8224 MHz 的高频采样率存储信号。最高频率响应等于或高于 100 kHz，动态范围为 120 dB。此技术提供的音质高于用于 CD 的技术提供的音质。

MP3

MPEG 所用的一种压缩数字音频格式。此压缩方式利用心理学技术提高压缩率。据说它可以在保持特定水平的音质的情况下，将数据量压缩为约原来的 1/10。

MPEG-4 AAC

MPEG-4 音频标准。由于它可以在保持优于 MP3 的音质的情况下高度压缩数据，因此可用于手机、便携式音频播放机以及 Internet 上的音频流服务。

PCM (Pulse Code Modulation)

PCM 是一种信号格式，在此格式下可对模拟音频信号进行数码化、录制和传输。此技术是所有其他音频格式的基础。此技术作为一种称为“线性 PCM”的无损音频格式用于各种媒体（包括 CD 和 BD (Blu-ray Disc)）的音频。

采样频率/量化比特

采样频率和量化比特指示对音频信号进行数码化时的信息的数量。下面的示例中提到的这些值为：“48 kHz/24 比特”。

- 采样频率
采样频率（每秒对信号采样的次数）称为采样率。采样率越高，可播放的频率范围就越大。
- 量化比特
量化比特数指示将声音水平转化为数字值时的准确度。量化比特数越大，声音水平的表达就越准确。

WAV

这是 Windows 的标准音频文件格式，它定义了记录数字数据（通过转换音频信号获得）的方法。默认情况下，将使用 PCM 方式（无压缩），但也可使用其他压缩方式。

WMA (Windows Media Audio)

Microsoft Corporation 开发的压缩数字音频格式之一。此压缩方式利用心理学技术提高压缩率。据说它可以在保持特定水平的音质的情况下，将数据量压缩为约原来的 1/20。

■ 其他

LFE (Low Frequency Effects) 0.1 channel

此声道再现低频低音信号，频率范围是 20 Hz~120 Hz。将使用 Dolby Digital 或 DTS 将此声道添加到所有波段，以增强低频音频效果。此声道标记为 0.1，这是因为将其限制为仅低频音频。

Lip sync

由于增加视频信号容量导致信号处理变得更复杂，因此视频输出有时滞后于音频输出。Lip sync 是一种用于自动纠正音频和视频输出之间的时间滞差的技术。

HDMI 和视频信息

复合视频信号

利用复合视频信号系统、颜色、亮度和同步数据，可以组合信号并使用一条缆线传输信号。

Deep Color

Deep Color 是 HDMI 规格支持的技术。Deep Color 提高了由 RGB 或 YCbCr 色彩空间定义的界限内的颜色数量。传统的颜色系统使用 8 比特处理颜色。Deep Color 使用 10、12 或 16 比特处理颜色。此技术使得 HDTV 和其他显示器从数百万种颜色增加到数十亿种颜色，可消除屏幕上的色带问题，得到更加光滑的色相过渡以及细腻的颜色渐变。

HDMI

HDMI (High-Definition Multimedia Interface) 是在全世界使用的标准接口，用于数字音频/视频信号传输。此接口使用一根缆线传输数字音频信号和数字视频信号，不会有任何损失。HDMI 符合 HDCP (High-bandwidth Digital Content Protection)，并提供了安全的音频/视频接口。有关 HDMI 的更多信息，请访问 HDMI 网站，网址为“<http://www.hdmi.org/>”。

x.v.Color

“x.v.Color”是 HDMI 规格支持的技术。它的色彩空间要比 sRGB 更广，能够用来表达迄今为止无法表达的一些色彩。在保持与 sRGB 标准色域兼容的同时，“x.v.Color”扩展了色彩空间，因此能生成更生动自然的图像。

Yamaha 技术

CINEMA DSP（数字声场处理器）

由于 Dolby Surround 和 DTS 系统最初是针对电影院设计的，置身于放置了多台针对音效设计的音箱的剧院中感受此设计的效果最佳。由于家庭的条件（如房间大小、墙面材料和音箱数量）可能有很大的不同，所以您听到的声音将不可避免地存在差异。根据实际测量的大量数据，CINEMA DSP（Yamaha 的原创 DSP 技术）可让您在自己家里实现影院般的视觉和听觉享受。

Compressed Music Enhancer

Compressed Music Enhancer 功能用于补偿压缩音乐格式（如 MP3）损失的和声。因此，此技术改善了整个音响系统的性能。

SILENT CINEMA

Yamaha 开发了一种针对耳机的自然的现场感的声音效果 DSP 算法。并且为每个声音程序设置了针对耳机的参数，因此可以通过耳机欣赏所有声音程序的精确再现。

Virtual CINEMA DSP

Virtual CINEMA DSP 允许系统使用前左和前右音箱真实再现环绕声音箱的声场。即使未连接环绕声音箱，本机仍可在视听室中形成一个现场感声场。

支持的装置和文件格式

本机可以使用以下装置和文件格式。

支持的装置

■ USB 装置（美国、加拿大、澳大利亚型号除外）

- USB 本机支持 FAT16 或 FAT32 格式的 USB 大容量存储类装置（如闪存或便携式音频播放器）。
- 除了 USB 大容量存储类装置以外，请不要连接其他装置（如 USB 充电器或 USB 集线器）、PC、读卡器、外接 HDD 等。
- 不能使用加密的 USB 装置。
- 根据 USB 存储装置的型号或制造商的不同，有些功能也许不兼容。

文件格式

■ USB（美国、加拿大、澳大利亚型号除外）

- 本机支持 WAV（仅 PCM 格式）、MP3、WMA 和 MPEG-4 AAC 文件（仅 1 或 2 声道音源）。
- 本机可兼容的采样率高达 48 kHz。
- Digital Rights Management (DRM) 内容无法播放。

视频信号流

从本机的视频装置输入的视频信号将输出到电视，如下所示。

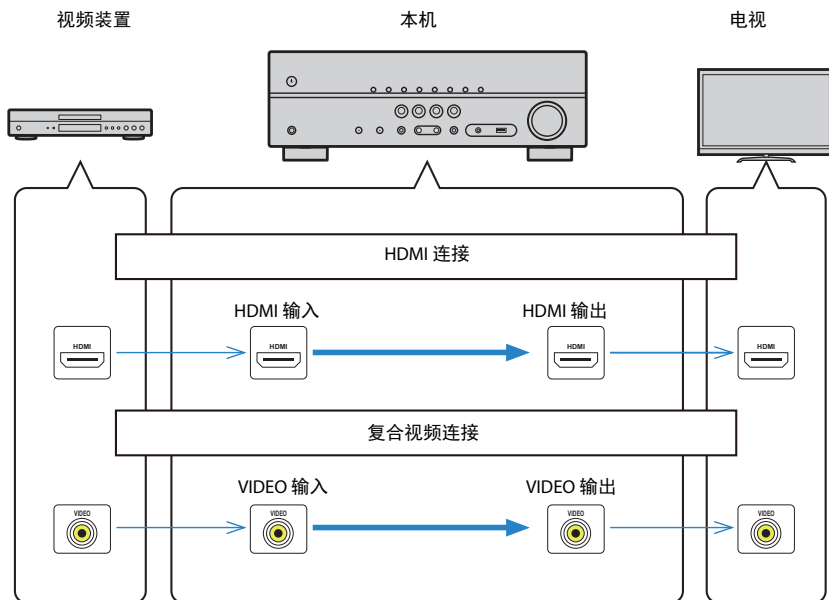

关于 HDMI 的信息

HDMI 的附加信息如下。

HDMI 控制

利用 HDMI 控制，可以通过 HDMI 操作外部装置。如果用 HDMI 缆线将支持 HDMI 控制的电视连接至本机，则可以使用电视遥控器操作控制本机（如电源和音量）。还可以控制用 HDMI 缆线连接至本机的播放装置（如与 HDMI 控制兼容的 BD/DVD 播放机）。

可通过电视遥控器进行的操作

- 待机同步
- 音量控制（包括静音）
- 当电视输入切换至其内置调谐器时，切换到来自电视的输入音频
- 切换到来自所选播放装置的输入视频/音频
- 在音频输出装置（本机或电视扬声器）之间切换

（示例）

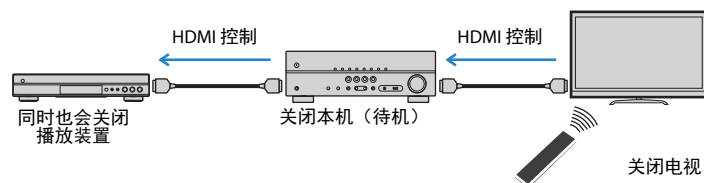

可通过本机的遥控器进行的操作

- 结合场景选择在播放装置上开始播放并打开电视（第 28 页）
- 切换电视输入以显示“设定”菜单（按 SETUP 时）
- 控制播放装置（播放和菜单操作）

（示例）

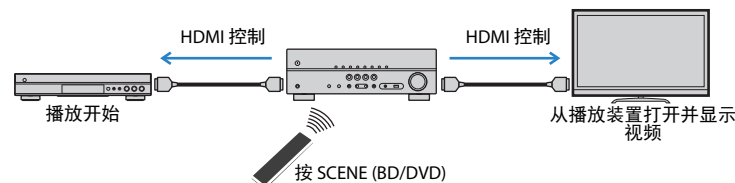

若要用 HDMI 控制，您需要在连接电视和播放装置后执行以下 HDMI 控制链接设置。有关电视的设置和操作的详情，请参见电视使用说明书。

注

每当您向系统中添加新的与 HDMI 控制兼容的装置时，都需要进行此设置。

1 打开本机、电视和播放装置。

2 配置本机的设置。

1 切换电视输入以显示来自本机的视频。

2 按 **SETUP**。

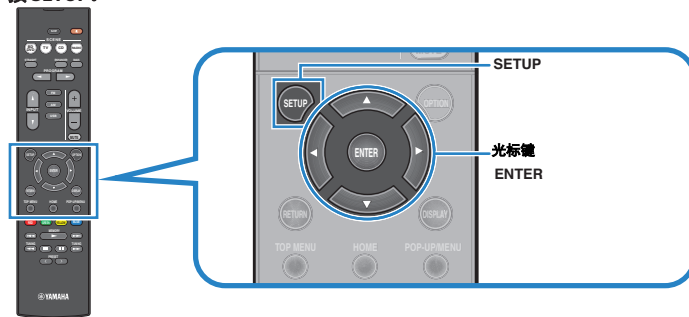

3 使用光标键选择“HDMI”，然后按 ENTER。



4 使用光标键 (△/▽) 选择“HDMI 控制”，然后使用光标键 (</>) 选择“开”，如下所示。



5 如果已使用数字光纤缆线在电视和本机之间建立连接，请使用光标键 (△/▽) 选择“TV 音频输入”，然后使用光标键 (</>) 选择“AUDIO1”。

6 按 SETUP。

3 启用电视和播放装置的 HDMI 控制（如与 HDMI 控制兼容的 BD/DVD 播放机）。

4 关闭电视的主电源，然后关闭本机和播放装置。

5 打开本机和播放装置，然后打开电视。

6 切换电视输入以显示来自本机的视频。

7 检查以下内容。

在本机上：已选择播放装置所连接的输入。如果未选择，请手动选择输入源。

在电视上：显示来自播放装置的视频。

8 使用电视遥控器关闭电视或调节电视音量来检查本机与电视的同步是否正确。

注

- 如果 HDMI 控制无法正常工作，请尝试在步骤 2 中拔下电视插头，然后在步骤 3 中重新插入。这样做也许能解决问题。此外，如果连接的装置数量超出限制，也可能造成 HDMI 控制无法正常工作。在这种情况下，请在未使用的装置上禁用 HDMI 控制。
- 如果本机不与电视的电源操作同步，请检查电视上音频输出设置的优先级。
- 如果重新连接 HDMI 缆线，请再执行步骤 5-8。
- 我们建议使用同一制造商的电视和播放装置，以便 HDMI 控制更有效地工作。

Audio Return Channel (ARC)

ARC 让您可以使用传输视频信号到电视的 HDMI 线缆将电视音频输入到本机。
设置好 HDMI 控制后，检查以下项目。

- 1 用电视遥控器选择一个电视节目。
- 2 检查是否本机的输入源自动切换至“AV 2”，且可在本机上播放电视音频。

如果听不到电视音频，请检查以下项目：

- 将“ARC”（第 53 页）（位于“设定”菜单）设置为“开”。
- HDMI 线缆连接到电视上的兼容 ARC 的 HDMI 插孔（HDMI 插孔上标有“ARC”）。

电视上的某些 HDMI 插孔不兼容 ARC。有关详情，请参阅电视的使用说明书。

注

- 如果在使用 ARC 时发生音频中断，请将“ARC”（第 53 页）（位于“设定”菜单）设置为“关”，然后使用数字光纤线缆将电视音频输入本机中（第 19 页）。
- 使用 ARC 时，应使用支持 ARC 的 HDMI 线缆连接电视。
- 出厂时已将“AV 2”设置为电视音频输入。如果已将任何外部装置连接至 AV 2 插孔，请使用“TV 音频输入”（第 52 页）（位于“设定”菜单）更改电视音频输入分配。若要使用 SCENE 功能（第 28 页），则还需更改 SCENE (TV) 的输入分配。

HDMI 信号兼容

■ 音频信号

音频信号类型	音频信号格式	兼容媒体（示例）
2 声道线性 PCM	2 声道，32~192 kHz，16/20/24 比特	CD、DVD 视频、DVD 音频
多声道线性 PCM	8 声道，32~192 kHz，16/20/24 比特	DVD 音频、BD（Blu-ray disc）、HD DVD
DSD	2~5.1 声道，2.8224 MHz，1 比特	SACD
比特流	Dolby Digital、DTS	DVD 视频
比特流（高清晰度音频）	Dolby TrueHD、Dolby Digital Plus、DTS-HD Master Audio、DTS-HD High Resolution Audio、DTS Express	BD (Blu-ray disc)、HD DVD

■ 视频信号

本机与具有以下分辨率的视频信号兼容：

- VGA
- 480i/60 Hz
- 576i/50 Hz
- 480p/60 Hz
- 576p/50 Hz
- 720p/60 Hz、50 Hz
- 1080i/60 Hz、50 Hz
- 1080p/60 Hz、50 Hz、24 Hz
- 4K/60Hz、50Hz、30 Hz、25 Hz、24 Hz

注

- 当播放 CPPM 拷贝保护的 DVD 音频时，根据 DVD 播放机类型的不同，视频/音频信号也许不能输出。
- 本机与非 HDCP 兼容的 HDMI 或 DVI 装置不兼容。有关详情，请参见每台装置的使用说明书。
- 若要在本机上解码音频比特流信号，应当设置输入源装置，以便该装置直接输出比特流音频信号（而不是在该播放装置上解码比特流信号）。有关详情，请参见该播放装置的使用说明书。

商标

本说明书中使用的商标如下。



经 Dolby Laboratories 授权生产。Dolby、Pro Logic、和双 D 标志均为 Dolby Laboratories 的商标。



有关 DTS 专利，请访问 <http://patents.dts.com>。
经 DTS Licensing Limited 授权生产。DTS、DTS-HD、符号和 DTS 及符号均为 DTS, Inc 的注册商标。© DTS, Inc. 保留所有权利。



HDMI、HDMI 徽标以及 High-Definition Multimedia Interface 是 HDMI Licensing LLC 在美国和其他国家的商标或注册商标。

x.v.Color™

“x.v.Color”是 Sony Corporation 的商标。

App Store 是 Apple Inc 的服务标志。



“SILENT CINEMA”是 Yamaha Corporation 的商标。

规格

本机的规格如下。

输入插孔

模拟音频

- Audio x 3

数字音频（支持的频率：32 kHz~96 kHz）

- 光纤 x 1
- 同轴 x 2

视频

- 复合 x 3

HDMI 输入

- HDMI x 4

其他插孔

- USB x 1 (USB2.0)（美国、加拿大、澳大利亚型号除外）

输出插孔

模拟音频

- 音箱输出 x 5 (FRONT L/R、CENTER、SURROUND L/R)
- 低音炮输出 x 1
- 耳机 x 1

视频

- 复合 x 1

HDMI 输出

- HDMI OUT x 1

HDMI

HDMI 功能:

- 4K UltraHD Video (包括 4K/60、50Hz 10/12bit)、3D Video、ARC (Audio Return Channel)、HDMI 控制 (CEC)、Auto Lip Sync、Deep Color、“x.v.Color”、HD 音频播放、21:9 Aspect Ratio、BT.2020 Colorimetry、HDR 兼容

视频格式（中继模式）

- VGA
- 480i/60 Hz
- 576i/50 Hz
- 480p/60 Hz
- 576p/50 Hz
- 720p/60 Hz、50 Hz
- 1080i/60 Hz、50 Hz
- 1080p/60 Hz、50 Hz、24 Hz
- 4K/60Hz、50Hz、30 Hz、25 Hz、24 Hz

音频格式

- Dolby TrueHD
- Dolby Digital Plus
- Dolby Digital
- DTS-HD Master Audio
- DTS-HD High Resolution Audio
- DTS Express
- DTS
- DSD 2 声道~6 声道
- PCM 2 声道~8 声道（最大 192 kHz/24 比特）

内容保护： HDCP 2.2 兼容

链接功能：支持 CEC

TUNER

模拟调谐器

- [英国和欧洲型号]
FM/AM 带 Radio Data System x 1 (TUNER)
- [其他型号]
FM/AM x 1 (TUNER)

USB（美国、加拿大、澳大利亚型号除外）

支持海量存储类 USB 存储器

当前电源容量：0.5 A

兼容解码格式

解码格式

- Dolby TrueHD, Dolby Digital Plus
- Dolby Digital
- DTS-HD Master Audio、DTS-HD High Resolution Audio、DTS Express
- DTS、DTS 96/24、DTS-ES Matrix 6.1、DTS-ES Discrete 6.1

后解码格式

- Dolby Pro Logic
- Dolby Pro Logic II Music、Dolby Pro Logic II Movie、Dolby Pro Logic II Game
- DTS Neo: 6 Music、DTS Neo: 6 Cinema

音频部分

额定输出功率（2 声道驱动）

- [美国和加拿大型号] (20 Hz~20 kHz, 0.09% THD, 8 Ω)
- [其他型号] (20 Hz~20 kHz, 0.09% THD, 6 Ω)
 - 前左/右 70 W+70 W
- [美国和加拿大型号] (1 kHz, 0.9% THD, 8 Ω)
 - 前左/右 85 W+85 W
 - 中央 85 W
 - 左/右环绕声 85 W+85 W

额定输出功率（1 声道驱动）

- [美国和加拿大型号] (1 kHz, 0.9% THD, 8 Ω)
- [其他型号] (1 kHz, 0.9% THD, 6 Ω)
 - 前左/右 100 W/ch
 - 中央 100 W/ch
 - 左/右环绕声 100 W/ch

最大有效输出功率（1 声道驱动）

- [美国和加拿大型号]
 - (1 kHz, 10% THD, 8 Ω)
 - 前左/右、中央、环绕声左/右 130 W/ch
- [其他型号] (1 kHz, 10% THD, 6 Ω)
 - 前左/右、中央、环绕声左/右 140 W/ch
- [其他型号] (1 kHz, 10% THD, 6 Ω)
 - 前左/右、中央、环绕声左/右 135 W/ch

动态功率 (IHF)

- [美国和加拿大型号]
 - 前左/右 (8/6/4/2 Ω) 110/130/160/180 W
- [其他型号]
 - 前左/右 (6/4/2 Ω) 110/130/150 W

阻尼系数

- 前左/右, 20 Hz~20 kHz, 8 Ω 100 或以上

输入灵敏度/输入阻抗

- AV 2 等 (1 kHz, 100 W/6 Ω) 200 mV/47 kΩ

最大输入电压

- AV 2 等 (1 kHz, 0.5% THD, Effect On) 2.3 V

输出水平/输出阻抗

- SUBWOOFER 1 V/1.2 kΩ

耳机插孔额定输出/阻抗

- AV 2 等 (1 kHz, 50 mV, 8 Ω) 100 mV/470 Ω

频率响应

- AV 2 等连接至 Front (10 Hz~100 kHz) +0/-3 dB

信噪比 (IHF-A 网络)

- AV 2 等 (输入短路 1 kΩ, 音箱输出) 110 dB 或以上

残余噪音 (IHF-A 网络)

- 前左/右 (音箱输出) 150 μV 或以下

声道分隔

- AV 2 等 (输入短路 1 kΩ, 1 kHz/10 kHz) 70 dB/50 dB 或以上

音量控制	
• 范围	MUTE, -80 dB~+16.5 dB
• 步长	0.5 dB

音调控制特性	
• 低音增强/截取	±6 dB/0.5 dB 步长 50 Hz
• 低音转折	350 Hz
• 高音增强/截取	±6 dB/0.5 dB 步长 20 kHz
• 高音转折	3.5 kHz

筛选特性	
(fc=40/60/80/90/100/110/120/160/200 Hz)	
• H.P.F. (前、中央、环绕声)	12 dB/oct.
• L.P.F. (低音炮)	24 dB/oct.

视频部分

视频信号类型	
• [美国、加拿大、韩国、台湾、巴西和通用机型]	NTSC
• [其他型号]	PAL

视频信号水平	
• 复合	1 Vp-p/75 Ω

视频最大输入水平	
	1.5 Vp-p 或以上

视频信噪比	
	50 dB 或以上

FM 部分

调谐范围	
• [美国和加拿大大型号]	87.5 MHz~107.9 MHz
• [亚洲、台湾、巴西和通用机型]	87.5/87.50 MHz~108.0/108.00 MHz
• [其他型号]	87.50 MHz~108.00 MHz

50 dB 静噪音灵敏度 (IHF, 1 kHz, 100% MOD.)	
• 单声道	3 μV (20.8 dBf)

信噪比 (IHF)	
• 单声道	65 dB
• 立体声	64 dB

谐波失真 (IHF, 1 kHz)	
• 单声道	0.5%
• 立体声	0.6%

天线输入	
	75 Ω 非平衡

AM 部分

调谐范围	
• [美国和加拿大型号]	530 kHz~1710 kHz
• [亚洲、台湾、巴西和通用机型]	530/531 kHz~1710/1611 kHz
• [其他型号]	531 kHz~1611 kHz

一般

电源	
• [美国和加拿大型号]	AC 120 V, 60 Hz
• [台湾、巴西和通用机型]	AC 110~120/220~240 V, 50/60 Hz
• [中国型号]	AC 220 V, 50 Hz
• [韩国型号]	AC 220 V, 60 Hz
• [澳大利亚型号]	AC 240 V, 50 Hz
• [英国和欧洲型号]	AC 230 V, 50 Hz
• [亚洲型号]	AC 220~240 V, 50/60 Hz

功耗	
	260 W

待机功耗	
• HDMI 控制 关	
- [台湾、巴西和通用机型]	0.5 W
- [其他型号]	0.3 W
• HDMI 控制 开 (无信号)	0.9 W

最大功耗	
• [台湾、巴西和通用机型]	470 W

尺寸 (宽 x 高 x 深)

435 x 151 x 315 mm

重量

7.4 kg

* 本使用说明书的内容为出版时最新的技术规格。请至 Yamaha 网站下载最新版本的使用说明书。

雅马哈乐器音响（中国）投资有限公司

上海市静安区新闸路 1818 号云和大厦 2 楼

客户服务热线：400-051-7700

公司网址：<http://www.yamaha.com.cn>

制造商：雅马哈株式会社

制造商地址：日本静冈县滨松市中区中泽町 10-1

进口商：雅马哈乐器音响（中国）投资有限公司

进口商地址：上海市静安区新闸路 1818 号云和大厦 2 楼

原产地：马来西亚

为便于您理解使用说明书的内容，本公司已经依据国家的相关标准尽可能的将其中的英文表述部分翻译成中文。但是，由于专业性、通用性及特殊性，仍有部分内容仅以原文形式予以记载。

Manual Development Department
© 2016 Yamaha Corporation

Published 01/2016 NV-A0

YH630A0/ZH1